

EDITAL DE LICITAÇÃO Nº 008/2022/SMI-TP

MODALIDADE: TOMADA DE PREÇOS

DATA DA LICITAÇÃO: ___ / ___ / ___

HORA DA LICITAÇÃO: ___ : ___ HORAS

TIPO DE LICITAÇÃO: MENOR PREÇO GLOBAL

A **COMISSÃO PERMANENTE DE LICITAÇÃO DA PREFEITURA MUNICIPAL DE CARIRÉ**, Estado do Ceará, torna público, para conhecimento dos interessados, que realizará na sede da comissão permanente de licitação, situada à Praça Elísio Aguiar, 141, Centro - CEP: 62.184-000 - CARIRÉ-CE, licitação, na modalidade **TOMADA DE PREÇOS**, do tipo **MENOR PREÇO GLOBAL**, nos termos da Lei nº 8.666, de 21 de junho de 1993, da Lei Complementar nº 123, de 14 de dezembro de 2006, da Lei de Diretrizes Orçamentárias vigente, do Decreto nº 8.538, de 06 de outubro de 2015 e ainda, de acordo com as condições estabelecidas neste Edital.

Constituem parte integrante deste Edital, independente de transcrição os seguintes anexos:

ANEXO I - Modelo de apresentação de carta-proposta.

ANEXO II - Modelo de planilha de preços e cronograma físico-financeiro

ANEXO III- Minuta de contrato

ANEXO IV – Modelos de declarações;

ANEXO V- Projeto Básico, Orçamento Básico e Cronograma Físico-financeiro.

1. HORÁRIO, DATA E LOCAL PARA A ENTREGA DOS ENVELOPES CONTENDO A DOCUMENTAÇÃO E PROPOSTAS:

1.1. Até às ___:___ horas, do dia ___/___/___, no endereço Praça Elísio Aguiar, 141 - CEP: 62.184-000 - CARIRÉ-CE para entrega dos Envelopes n. 01, com os documentos de habilitação, e n. 02 com as propostas de Preços respectivamente, além das declarações complementares.

2. HORÁRIO, DATA E LOCAL PARA INÍCIO DA SESSÃO PÚBLICA

2.1. No dia, hora e lugar acima mencionado, no setor de licitações localizado no endereço supramencionado terá início a sessão, prosseguindo-se com o credenciamento dos participantes e a abertura dos envelopes contendo a documentação de habilitação e propostas de preços.

2.2. Os conjuntos de documentos relativos à habilitação e propostas de preços, deverão ser entregues separadamente, em envelopes fechados e lacrados, rubricados no fecho e identificados com o nome do licitante e contendo em suas partes externas e frontais, em caracteres destacados, os seguintes dizeres:

À PREFEITURA MUNICIPAL DE CARIRÉ
(RAZÃO SOCIAL DA EMPRESA / CNPJ DA EMPRESA)
(REPRESENTANTE LEGAL DA EMPRESA / CPF DO REPRESENTANTE)
ENVELOPE Nº 01 – DOCUMENTAÇÃO
TOMADA DE PREÇOS Nº 008/2022/SMI-TP

À PREFEITURA MUNICIPAL DE CARIRÉ
(RAZÃO SOCIAL DA EMPRESA / CNPJ DA EMPRESA)
(REPRESENTANTE LEGAL DA EMPRESA / CPF DO REPRESENTANTE)
ENVELOPE Nº 02 - PROPOSTA DE PREÇOS
TOMADA DE PREÇOS Nº 008/2022/SMI-TP

2.3. Os licitantes interessados em participar do certame não necessitam encaminhar seus representantes legais para entregar os envelopes com a documentação e as propostas, podendo,

inclusive, encaminhá-los via Correio ou outro meio similar de entrega, atentando para as datas e horários finais para recebimento dos mesmos, constantes neste Edital. A correspondência deverá ser endereçada com aviso de recebimento para a Comissão de Licitação no endereço indicado no Item 1 deste Edital e conter os dois envelopes acima mencionados, além das declarações complementares.

3. DO REPRESENTANTE E DO CREDENCIAMENTO

3.1. Os licitantes que desejarem manifestar-se durante as fases do procedimento licitatório deverão estar devidamente representados por:

3.1.1. **Titular da empresa licitante**, devendo apresentar cédula de identidade ou outro documento de identificação oficial, acompanhado de: registro comercial no caso de empresa individual, contrato social ou estatuto em vigor, no caso de sociedades comerciais e, no caso de sociedades por ações, dos documentos de eleição de seus administradores; inscrição do ato constitutivo, no caso de sociedades civis, acompanhada de prova de diretoria em exercício; e ata de fundação e estatuto social em vigor, com a ata da assembleia que o aprovou, devidamente arquivado na Junta Comercial ou inscrito no Registro Civil das Pessoas Jurídicas da respectiva sede, no caso de sociedades cooperativas; sendo que em tais documentos devem constar expressos poderes para exercerem direitos e assumir obrigações em decorrência de tal investidura;

3.1.2. **Representante designado pela empresa licitante**, que deverá apresentar instrumento particular de procuração ou documento equivalente, com poderes para se manifestar em nome da empresa licitante em qualquer fase da licitação, acompanhado de documento de identificação oficial e do registro comercial, no caso de empresa individual; contrato social ou estatuto em vigor no caso de sociedades comerciais e no caso de sociedades por ações, acompanhado, neste último, de documentos de eleição de seus administradores; inscrição do ato constitutivo, no caso de sociedades civis, acompanhada de prova de diretoria em exercício; e ata de fundação e estatuto social em vigor, com a ata da assembleia que o aprovou, devidamente arquivado na Junta Comercial ou inscrito no Registro Civil das Pessoas Jurídicas da respectiva sede, no caso de sociedades cooperativas;

3.2. Cada representante legal/credenciado deverá representar apenas uma empresa licitante.

4. OBJETO, VALOR ESTIMADO POR LOTES

4.1. A presente licitação tem por objeto a escolha da proposta mais vantajosa para a contratação de empresa especializada na execução **CONTRATAÇÃO DE EMPRESA ESPECIALIZADA NA EXECUÇÃO DA 2ª ETAPA DE PAVIMENTAÇÃO EM PEDRA TOSCA SEM REJUNTAMENTO NA RUA ROSCY AGUIAR NO MUNICÍPIO DE CARIRÉ-CE.**

4.2. Mediante o regime de execução indireta com empreitada por **preço global**, conforme especificações constantes no Projeto Básico – ANEXO I, que é parte integrante deste Edital.

4.3. A presente licitação importa o valor global estimativo de **R\$ 580.608,06 (quinhentos e oitenta mil, seiscentos e oito reais e seis centavos).**

5. DOS RECURSOS ORÇAMENTÁRIOS

5.1. As despesas para atender a esta licitação estão programadas em dotação orçamentária própria, prevista no orçamento para o exercício de 2022, na classificação abaixo:

FONTE PAGADORA	DOTAÇÃO ORÇAMENTÁRIA	ELEMENTO DE DESPESAS	FONTE
SECRETARIA MUNICIPAL DE INFRAESTRUTURA	06.01.15.451.1506.1.008 PAVIMENTAÇÃO DE RUAS E AVENIDAS	4.4.90.51.00 – OBRAS E INSTALAÇÕES	ORDINÁRIOS E OUTROS CONVÊNIOS COM O ESTADO

6. DA PARTICIPAÇÃO NA LICITAÇÃO

6.1. Poderão participar desta licitação, os interessados cujo ramo de atividade seja compatível com o objeto desta licitação e não esteja impedida de contratar com a administração.

6.2. Não poderão participar desta licitação:

- 6.2.1 Não poderá participar empresa declarada inidônea ou cumprindo pena de suspensão, que lhes tenham sido aplicadas, por força da Lei no 8.666/93 e suas alterações posteriores;
- 6.2.2 Não poderá participar desta licitação, empresas não cadastradas junto a PREFEITURA MUNICIPAL DE CARIRÉ ou que não atenderem ao cadastramento até o terceiro dia anterior a data do certame, conforme disposição contida no Artº 22, § 2º da Lei 8.666/93;
- 6.2.3 Entidades estrangeiras que não tenham representação legal no Brasil com poderes expressos para receber citação e responder administrativa ou judicialmente;
- 6.2.4 Interessados que estejam sob falência, em recuperação judicial ou extrajudicial, concurso de credores, concordata ou insolvência, em processo de dissolução ou liquidação;
- 6.2.5 O autor do projeto, básico ou executivo, pessoa física ou jurídica;
- 6.2.6 Entidade empresarial responsável pela elaboração do projeto básico ou executivo ou da qual o autor do projeto seja dirigente, gerente, acionista ou detentor de mais de 5% (cinco por cento) do capital com direito a voto ou controlador, responsável técnico ou subcontratado;
- 6.2.7 Servidor ou dirigente do município de CARIRÉ ou responsável pela licitação;
- 6.2.8 Entidades empresariais que estejam reunidas em consórcio;
- 6.2.9 Quaisquer interessados que se enquadrem nas vedações previstas no Artº 9º da Lei 8.666 de 21 de Junho de 1993.

7. DA HABILITAÇÃO

- 7.1. Participarão desta, empresas pertencentes ao ramo de atuação consonante ao objeto licitado em momento, que esteja em situação regular junto à PREFEITURA MUNICIPAL DE CARIRÉ, em relação à habilitação jurídica, regularidade fiscal federal e trabalhista e qualificação econômico-financeira.
- 7.2. Os interessados em participar do presente devem cadastrar-se junto a PREFEITURA MUNICIPAL DE CARIRÉ-CE até o terceiro dia anterior à data do recebimento das propostas, observada a necessária qualificação, conforme dispõe o Art. 22, § 2º, Lei 8.666/93.
- 7.3. Relativamente à documentação referente à habilitação, o licitante deverá apresentar Certificado de Registro Cadastral – CRC, junto a PREFEITURA MUNICIPAL DE CARIRÉ, emitido até o terceiro dia anterior a data da licitação (Art. 22, § 2º da Lei 8.666/93), bem como os seguintes documentos no envelope nº 1:

7.3.1. Habilitação jurídica:

- 7.3.1.1. Cédula de Identidade do(s) responsável (is) pelas licitantes;
- 7.3.1.2. No caso de empresário individual, inscrição no Registro Público de Empresas Mercantis;
- 7.3.1.3. Para as sociedades empresárias ou empresas individuais de responsabilidade limitada - EIRELI: ato constitutivo, estatuto ou contrato social em vigor, devidamente registrado na Junta Comercial da respectiva sede, acompanhado de documento comprobatório de seus administradores;
- 7.3.1.4. Em se tratando de sociedades comerciais, contrato social ou estatuto em vigor, devidamente registrado, e, no caso de sociedades por ações, acompanhado de documentos de eleição de seus administradores;
- 7.3.1.5. Inscrição no Registro Público de Empresas Mercantis onde opera, com averbação no Registro onde tem sede a matriz, no caso de ser a participante sucursal, filial ou agência;
- 7.3.1.6. Inscrição do ato constitutivo no Registro Civil das Pessoas Jurídicas, no caso de sociedades simples, acompanhada de prova de diretoria em exercício;
- 7.3.1.7. Decreto de autorização, em se tratando de sociedade empresária estrangeira em funcionamento no País;
- 7.3.1.8. Os atos constitutivos das empresas licitantes deverão estar acompanhados dos demais documentos aditivos e modificativos do seu texto ou, preferencialmente, da respectiva consolidação.

7.3.2. Regularidades fiscal e trabalhista:

7.3.2.1. Prova de inscrição no Cadastro Nacional de Pessoas Jurídicas;

7.3.2.2. Prova de inscrição no cadastro de contribuintes estadual ou municipal, relativo ao domicílio ou sede do licitante, pertinente ao seu ramo de atividade e compatível com o objeto contratual;

7.3.2.3. prova de regularidade fiscal perante a Fazenda Nacional, mediante apresentação de certidão expedida conjuntamente pela Secretaria da Receita Federal do Brasil (RFB) e pela Procuradoria-Geral da Fazenda Nacional (PGFN), referente a todos os créditos tributários federais e à Dívida Ativa da União (DAU) por elas administrados, inclusive aqueles relativos à Seguridade Social, nos termos da Portaria Conjunta nº 1.751, de 02/10/2014, do Secretário da Receita Federal do Brasil e da Procuradora-Geral da Fazenda Nacional.

7.3.2.4. Prova de regularidade com a Fazenda Estadual e Municipal do domicílio ou sede do licitante, através de certidão negativa de débitos junto ao setor competente.

7.3.2.5. Prova de regularidade com o Fundo de Garantia do Tempo de Serviço (FGTS);

7.3.2.6. Prova de inexistência de débitos inadimplidos perante a Justiça do Trabalho, mediante a apresentação de certidão negativa ou positiva com efeito de negativa;

7.3.2.7. Caso o fornecedor seja considerado isento de tributos relacionados ao objeto licitatório, deverá comprovar tal condição mediante a apresentação de declaração emitida pela correspondente Fazenda do domicílio ou sede do fornecedor, ou outra equivalente, na forma da lei;

7.3.2.8. Caso o licitante vencedor seja microempresa, empresa de pequeno porte ou sociedade cooperativa deverá apresentar toda a documentação exigida para efeito de comprovação de regularidade fiscal, mesmo que esta apresente alguma restrição, sob pena de inabilitação.

7.3.3. Qualificação Técnica:

7.3.3.1. Registro ou inscrição da empresa licitante no CREA (Conselho Regional de Engenharia e Agronomia) em plena validade;

7.3.3.2. Comprovação de capacitação técnico-operacional, mediante apresentação de um ou mais Atestados e/ou Declaração, fornecido por pessoa jurídica de direito público ou privado devidamente identificado, em nome do licitante, relativo à execução serviço igual ou similar aos especificados no Anexo I deste edital.

7.3.3.3. Comprovação da capacitação técnico-profissional, mediante apresentação de Engenheiro Civil, detentor de Certidão de Acervo Técnico – CAT, expedida pelo CREA da região pertinente, nos termos da legislação aplicável, em nome do(s) responsável(is) técnico(s), que demonstre a Anotação de Responsabilidade Técnica - ART ou o Registro de Responsabilidade Técnica - RRT, relativo à execução de serviços iguais ou similares;

7.3.3.4. Os responsáveis técnicos e/ou membros da equipe técnica acima elencados deverão pertencer ao quadro permanente da empresa licitante, na data prevista para entrega da proposta, entendendo-se como tal, para fins deste certame, o sócio que comprove seu vínculo por intermédio de contrato social/estatuto social; o administrador ou o diretor; o empregado devidamente registrado em Carteira de Trabalho e Previdência Social; e o prestador de serviços com contrato escrito firmado com o licitante com firma reconhecida das partes.

7.3.3.4.1. No decorrer da execução da obra, os profissionais de que trata este subitem poderão ser substituídos, nos termos do artigo 30, §10, da Lei nº 8.666, de 1993, por profissionais de experiência equivalente ou superior, desde que a substituição seja aprovada pela Administração.

7.3.3.5. Atestado de vistoria assinado por servidor responsável, ou Declaração de ciência e responsabilidade pela não realização da vistoria técnica, emitido pelo Responsável Legal com firma reconhecida.

7.3.4 Qualificação econômico-financeira:

7.3.4.1 Certidão negativa de falência ou recuperação judicial, ou liquidação judicial, ou de execução patrimonial, conforme o caso, expedida pelo distribuidor da sede do licitante, ou de seu domicílio, dentro do prazo de validade previsto na própria certidão, ou, na omissão desta, expedida a menos de 30 (trinta) dias contados da data da sua apresentação;

7.3.4.2 Balanço patrimonial e demonstrações contábeis do último exercício social, já exigíveis e apresentados na forma da lei, que comprovem a boa situação financeira da empresa, vedada a sua substituição por balancetes ou balanços provisórios, podendo ser atualizados por índices oficiais quando encerrado há mais de 3 (três) meses da data de apresentação da proposta;

7.3.4.2.1 O balanço patrimonial deverá estar assinado por contador, devidamente registrado no Conselho Regional de Contabilidade;

7.3.4.2.2 As empresas constituídas no exercício em curso deverão apresentar cópia do balanço de abertura ou cópia do livro diário contendo o balanço de abertura, inclusive com os termos de abertura e encerramento;

7.3.4.2.3 A boa situação financeira do licitante será avaliada pelos Índices de Liquidez Geral (LG), Solvência Geral (SG) e Liquidez Corrente (LC), maiores que 1 (um), resultantes da aplicação das fórmulas abaixo, com os valores extraídos de seu balanço patrimonial:

$$LG = \frac{\text{Ativo Circulante} + \text{Realizável a Longo Prazo}}{\text{Passivo Circulante} + \text{Passivo Não Circulante}}$$

$$SG = \frac{\text{Ativo Total}}{\text{Passivo Circulante} + \text{Passivo Não Circulante}}$$

$$LC = \frac{\text{Ativo Circulante}}{\text{Passivo Circulante}}$$

7.3.4.2.4 As empresas que apresentarem resultado inferior ou igual a 1(um) em qualquer dos índices de Liquidez Geral (LG), Solvência Geral (SG) e Liquidez Corrente (LC), deverão comprovar, considerados os riscos para a Administração, e, a critério da autoridade competente, o capital mínimo ou o patrimônio líquido mínimo de 10% (dez por cento) do valor estimado da contratação ou do item pertinente.

7.3.4.3 Garantia de manutenção da proposta, correspondente a 1% (um por cento) do valor estimado da licitação, previsto no item 4.3 deste Edital, em nome da PREFEITURA MUNICIPAL DE CARIRÉ.

7.3.4.3.1 A garantia de manutenção de proposta, quando não recolhida em moeda corrente nacional, mas em qualquer outra das modalidades previstas a seguir, terá o prazo de validade de 60 (sessenta) dias, contado da data de entrega dos Documentos de Habilitação e Propostas de Preços e deverá ser recolhida na PREFEITURA MUNICIPAL DE CARIRÉ.

7.3.4.3.2 **CAUÇÃO EM DINHEIRO** - A licitante fará a comprovação mediante a apresentação de depósito em conta, cujos dados serão fornecidos pelo Setor de Tesouraria do município. Caso no recibo de depósito conste o depósito feito em cheque, a licitante deverá juntar declaração em original, fornecida pelo BANCO confirmando a compensação do cheque, e a liberação do valor na conta da Câmara, conforme dados fornecidos.

7.3.4.3.3 **CAUÇÃO EM TÍTULO DA DÍVIDA PÚBLICA** - Títulos da Dívida Pública, devendo estes ter sido emitidos sob a forma escritural, mediante registro em sistema centralizado de liquidação e de custódia autorizado pelo Banco Central do Brasil e avaliados pelos seus valores econômicos, conforme definido pelo Ministério da Fazenda, com exceção dos Títulos da Dívida Agrária.

7.3.4.3.4 **FIANÇA BANCÁRIA** - A licitante entregará o documento original fornecido pela Instituição que a concede, no qual constará:

7.3.4.3.4.1 **BENEFICIÁRIO:** PREFEITURA MUNICIPAL DE CARIRÉ

7.3.4.3.4.2 **OBJETO:** Garantia de participação na TOMADA DE PREÇOS nº 008/2022/SMI-TP.

- 7.3.4.3.4.3 **VALOR:**
- 7.3.4.3.4.4 **PRAZO DE VALIDADE:** 60 (sessenta) dias
- 7.3.4.3.4.5 Que a liberação será feita mediante a devolução pelo órgão licitante do documento original ou, automaticamente, após o prazo de validade da carta.
- 7.3.4.3.5 **SEGURO-GARANTIA** - A apólice deverá ser emitida em favor da Contratante.
- 7.3.4.3.6 A garantia de manutenção de proposta será liberada até 5 (cinco) dias úteis após esgotada as fases de habilitação (Documentos de Habilitação) ou de classificação (Propostas de Preços), para as empresas inabilitadas ou desclassificadas, ou após a adjudicação, exceto para a vencedora da licitação, que será liberada no mesmo prazo, após a data de assinatura de Contrato, ressalvado o disposto ao subitem 9.2 do Edital.
- 7.3.4.3.7 Para efeito da devolução de que trata o subitem anterior, a garantia prestada pela LICITANTE, quando em dinheiro, será atualizada monetariamente.
- 7.4 Todos os licitantes, cadastrados ou não, deverão apresentar, ainda, no envelope nº 1:
- 7.4.1 Declaração de que não utiliza de mão de obra direta ou indireta de menores de 18 (dezoito) anos em trabalho noturno, perigoso ou insalubre e de qualquer trabalho a menores de 16 (dezesseis) anos, salvo na condição de aprendiz, a partir de 14 (quatorze) anos, nos termos da Lei 9.854, 1999, conforme modelo ANEXO III;
- 7.4.2 Declaração, sob as penalidades cabíveis, de inexistência de fato superveniente impeditivo da habilitação, ficando ciente da obrigatoriedade de declarar ocorrências posteriores, conforme modelo constante dos Anexos deste edital (art.32, §2º, da Lei n.º 8.666/93), conforme modelo ANEXO III;
- 7.5 Os documentos necessários à habilitação poderão ser apresentados em original, por qualquer processo de cópia autenticada por cartório competente ou por servidor da administração ou publicação em órgão da imprensa oficial.

8 DA VISTORIA

- 8.1. A participação na presente licitação pressupõe o pleno conhecimento de todas as condições para execução do objeto constantes dos documentos técnicos que integram o Projeto Básico, podendo a licitante, caso entenda necessário, optar pela realização de vistoria nas condições abaixo:
- 8.1.1. A vistoria será acompanhada por servidor designado para esse fim, de segunda à sexta-feira, devendo o agendamento ser efetuado previamente junto a Secretaria de Infraestrutura e Desenvolvimento Urbano, de 08:00 às 12:00 horas, onde será informado os horários disponíveis para visita acompanhado de técnico da Secretaria supramencionada.
- 8.1.2. O prazo para vistoria iniciar-se-á no dia útil seguinte ao da publicação do Edital, estendendo-se até o último dia útil anterior à data prevista para abertura dos envelopes;
- 8.1.3. Para a vistoria o licitante, ou o seu representante legal, deverá estar devidamente identificado, apresentando documento de identidade civil e documento expedido pela empresa comprovando sua habilitação para o ato.
- 8.1.4. Eventuais dúvidas de natureza técnica decorrentes da realização da vistoria deverão ser encaminhadas à Comissão de Licitação, antes da data fixada para a sessão pública.
- 8.1.5. A não realização de vistoria não poderá ser alegada como fundamento para o inadimplemento total ou parcial de obrigações previstas em quaisquer documentos integrantes do instrumento convocatório.

9. DA PROPOSTA DE PREÇOS:

- 9.1. A proposta de preço, apresentada no envelope nº 2, será redigida no idioma pátrio, impressa, rubricada em todas as suas páginas e ao final firmada pelo representante legal da empresa licitante, sem emendas, entrelinhas ou ressalvas, devendo conter:
- 9.1.1. a razão social e CNPJ da empresa licitante;
- 9.1.2. a assinatura do Responsável Legal ou signatário;

- 9.1.3. especificações do objeto de forma clara, observadas as especificações constantes do Anexo I deste edital;
- 9.1.4. o valor unitário e total da proposta, em moeda corrente nacional, expresso em numeral e por extenso, conforme modelo de proposta constante no ANEXO IV;
- 9.1.5. Planilha com preços unitários que deram margem aos resultados apresentados na proposta, sem erros de arredondamentos;
- 9.1.6. Declaração que:
- 9.1.6.1. Nos valores propostos estarão inclusos todos os custos operacionais, encargos previdenciários, trabalhistas, tributários, comerciais e quaisquer outros que incidam direta ou indiretamente na execução do objeto.
- 9.1.6.2. Declaração de que assume inteira responsabilidade pela execução dos serviços, objeto deste Edital, e que serão executados conforme exigência editalícia e contratual, e que serão iniciados imediatamente, a partir da data de recebimento da Ordem de Serviço.
- 9.1.7. A composição do BDI, detalhando todos os seus componentes, em valores nominais como também sob a forma percentual, conforme ANEXO I.
- 9.1.7.1. Os custos relativos a administração local, mobilização e desmobilização e instalação de canteiro e acampamento, bem como quaisquer outros itens que possam ser apropriados como custo direto da obra, não poderão ser incluídos na composição do BDI, devendo ser cotados na planilha orçamentária;
- 9.1.7.2. As alíquotas de tributos cotadas pelo licitante não podem ser superiores aos limites estabelecidos na legislação tributária;
- 9.1.7.3. Os tributos considerados de natureza direta e personalística, como o Imposto de Renda de Pessoa Jurídica - IRPJ e a Contribuição Sobre o Lucro Líquido - CSLL, não deverão ser incluídos no BDI, nos termos do art. 9º, II do Decreto 7.983, de 2013 (TCU, Súmula 254).
- 9.1.7.4. Licitantes sujeitas ao regime de tributação de incidência não-cumulativa de PIS e COFINS devem apresentar demonstrativo de apuração de contribuições sociais comprovando que os percentuais dos referidos tributos adotados na taxa de BDI correspondem à média dos percentuais efetivos recolhidos em virtude do direito de compensação dos créditos previstos no art. 3º das Leis 10.637/2002 e 10.833/2003, de forma a garantir que os preços contratados pela Administração Pública reflitam os benefícios tributários concedidos pela legislação tributária.
- 9.1.7.5. As empresas licitantes optantes pelo Simples Nacional deverão apresentar os percentuais de ISS, PIS e COFINS, discriminados na composição do BDI, compatíveis as alíquotas a que estão obrigadas a recolher, conforme previsão contida no Anexo IV da Lei Complementar 123/2006.
- 9.1.7.6. A composição de encargos sociais das empresas optantes pelo Simples Nacional não poderá incluir os gastos relativos às contribuições que estão dispensadas de recolhimento (Sesi, Senai, Sebrae etc.), conforme dispõe o art. 13, § 3º, da referida Lei Complementar;
- 9.1.7.7. Na hipótese de celebração de aditivos contratuais para a inclusão de novos serviços, o preço desses serviços será calculado considerando o custo de referência e a taxa de BDI de referência especificada no orçamento-base da licitação, subtraindo desse preço de referência a diferença percentual entre o valor do orçamento-base e o valor global do contrato obtido na licitação, com vistas a garantir o equilíbrio econômico-financeiro do contrato e a manutenção do percentual de desconto ofertado pelo contratado, em atendimento ao art. 37, inciso XXI, da Constituição Federal e aos arts. 14 e 15 do Decreto n. 7.983/2013;
- 9.1.7.8. será adotado o pagamento proporcional dos valores pertinentes à administração local relativamente ao andamento físico da obra, nos termos definidos no Projeto Básico e no respectivo cronograma.
- 9.1.7.9. *Quanto aos custos indiretos incidentes sobre as parcelas relativas ao fornecimento de materiais e equipamentos, o licitante deverá apresentar um percentual reduzido de BDI, compatível com a natureza do objeto, não superior ao limite indicado no projeto básico;*
- 9.1.8. Cronograma Físico Financeiro, em conformidade com as etapas, prazos e demais aspectos

fixados pela Administração no Projeto Básico, conforme ANEXO I;

9.2. O prazo de validade da proposta será de 60 (sessenta) dias, contados a partir da data de sua entrega.

10. DA ABERTURA DOS ENVELOPES

10.1. No dia, hora e local designados neste Edital, em ato público, na presença dos licitantes, a Comissão Permanente de Licitação receberá, de uma só vez, os Envelopes nº 01 e nº 02 e nº 03, procederá à abertura da licitação. Os atos públicos poderão ser assistidos por qualquer pessoa, mas somente deles participarão ativamente os licitantes ou representantes credenciados, não sendo permitida a intercomunicação entre eles, nem atitudes desrespeitosas ou que causem tumultos e perturbem o bom andamento dos trabalhos.

9.1.1 A participação em licitação na condição de microempresa ou empresa de pequeno porte ou cooperativa equiparada, sem que haja o enquadramento nessas categorias, ensejará a aplicação das sanções previstas em Lei e a exclusão do regime de tratamento diferenciado. A comissão poderá realizar diligências para verificar a veracidade da declaração.

10.2. Depois de ultrapassado o horário para recebimento dos envelopes, nenhum outro será recebido, nem tampouco serão permitidos quaisquer adendos ou esclarecimentos relativos à documentação ou proposta de preços apresentadas.

10.3. A seguir, serão identificados os licitantes e proceder-se-á à abertura dos Envelopes nº 01 - Documentos de Habilitação.

10.3.1. O conteúdo dos envelopes será rubricado pelos membros da Comissão e pelos licitantes presentes ou por seus representantes.

10.4. Constatada a existência de sanção, a Comissão reputará o licitante inabilitado, por falta de condição de participação.

10.4.1. Não ocorrendo a inabilitação por força das situações acima mencionadas, a documentação de habilitação dos licitantes então será verificada, conforme demais exigências previstas neste instrumento convocatório.

10.4.2. Caso a Comissão julgue conveniente, poderá suspender a reunião para analisar os documentos apresentados, marcando, na oportunidade, nova data e horário em que voltará a reunir-se, informando os licitantes. Nessa hipótese, todos os documentos de habilitação já rubricados e os Envelopes nº 02 Proposta de Preços, rubricados externamente por todos os licitantes e pelos membros da Comissão, permanecerão em poder desta, até que seja concluída a fase de habilitação.

10.5. Ao licitante inabilitado será devolvido os respectivos Envelope nº 02, sem serem abertos, depois de transcorrido o prazo legal sem interposição de recurso ou de sua desistência, ou da decisão desfavorável do recurso.

10.6. Após o procedimento de verificação da documentação de habilitação, os Envelopes nº 02 Proposta de Preços, respectivamente, dos licitantes habilitados serão abertos, na mesma sessão, desde que todos os licitantes tenham desistido expressamente do direito de recorrer, ou em ato público especificamente marcado para este fim, após o regular decurso da fase recursal.

10.6.1. Não ocorrendo a desistência expressa de todos os licitantes, quanto ao direito de recorrer, os Envelopes nº 02 e Proposta de Preços, respectivamente, serão rubricados pelos licitantes presentes ao ato e mantidos invioláveis até a posterior abertura.

10.6.2. Ultrapassada a fase de habilitação e abertas as propostas, não cabe desclassificar o licitante por motivo relacionado com a habilitação, salvo em razão de fatos supervenientes ou só conhecidos após o julgamento.

10.7. As propostas de preços dos licitantes habilitados serão então julgadas, conforme item próprio deste Instrumento Convocatório.

10.8. Se todos os licitantes forem inabilitados ou todas as propostas forem desclassificadas, a Comissão Permanente de Licitação poderá fixar o prazo de 08 (oito) dias úteis para a apresentação de nova documentação ou proposta, escoimadas das causas que as inabilitaram ou desclassificaram.

10.9. Em todos os atos públicos, serão lavradas atas circunstanciadas, assinadas pelos membros da Comissão e pelos representantes credenciados e licitantes presentes.

10.10. Será considerado inabilitado o licitante que:

10.10.1. Não apresentar os documentos exigidos por este Instrumento Convocatório no prazo de validade e/ou devidamente atualizados, ressalvado o disposto quanto à comprovação da regularidade fiscal das microempresas, empresas de pequeno porte e cooperativas enquadradas no artigo 34 da Lei nº 11.488, de 2007.

10.10.2. Incluir a proposta de preços no Envelope nº 01.

10.11. Constatada a existência de alguma restrição no que tange à regularidade fiscal de microempresa, empresa de pequeno porte ou sociedade cooperativa, a mesma terá o prazo de 5 (cinco) dias úteis para a regularização da documentação, a realização do pagamento ou parcelamento do débito e a emissão de eventuais certidões negativas ou positivas com efeito de certidão negativa. O prazo para regularização fiscal será contado a partir da divulgação do resultado do julgamento das propostas e poderá ser prorrogado por igual período a critério da administração pública, quando requerida pelo licitante, mediante apresentação de justificativa.

10.12. A não regularização fiscal no prazo previsto no subitem anterior acarretará a inabilitação do licitante, sem prejuízo das sanções previstas no art. 87 da Lei nº 8.666, de 1993, sendo facultado à administração pública convocar os licitantes remanescentes, na ordem de classificação, ou revogar a licitação.

10.13. A intimação dos atos de habilitação ou inabilitação dos licitantes será feita mediante publicação na imprensa oficial, salvo se presentes os prepostos dos licitantes no ato público em que foi adotada a decisão, caso em que a intimação será feita por comunicação direta aos interessados e lavrada em ata.

11. DO JULGAMENTO DAS PROPOSTAS

11.1. Na data da abertura dos envelopes contendo as propostas, serão rubricados os documentos pelos membros da Comissão de Licitação e pelos representantes legais das entidades licitantes. A Comissão, caso julgue necessário, poderá suspender a reunião para análise das mesmas.

11.2. As propostas de Preços serão avaliadas e classificadas em função dos documentos, informações e preços fornecidos pelas licitantes.

11.3. A Comissão de Licitação verificará as propostas apresentadas, desclassificando desde logo aquelas que não estejam em conformidade com os requisitos estabelecidos neste Edital.

11.4. Não será considerada qualquer oferta ou vantagem não prevista neste Edital, para efeito de julgamento da proposta.

11.5. As propostas serão classificadas em ordem decrescente de notas obtidas.

11.6. A Comissão de Licitação verificará o porte das empresas licitantes classificadas. Se houver microempresas, empresas de pequeno porte e sociedades cooperativas participantes, proceder-se-á a comparação com os valores da primeira colocada, se esta for empresa de maior porte, para o fim de aplicar-se o disposto nos arts. 44 e 45 da LC nº 123, de 2006.

11.6.1. Nessas condições, as propostas de microempresas, empresas de pequeno porte e sociedades cooperativas que se encontrarem na faixa de até 10% (dez por cento) acima do preço serão consideradas empatadas com a primeira colocada.

11.6.2. A melhor classificada nos termos do item anterior terá o direito de encaminhar uma última oferta para desempate, obrigatoriamente em valor inferior ao da primeira colocada, no prazo de 05 (cinco) minutos, caso esteja presente na sessão ou no prazo de 02 (dois) dias úteis, contados da comunicação da Comissão de Licitação, na hipótese de ausência. Neste caso, a oferta deverá ser escrita e assinada para posterior inclusão nos autos do processo licitatório em até 02 (dois) dias úteis.

11.6.3. Caso a microempresa, empresa de pequeno porte ou sociedade cooperativa melhor classificada desista ou não se manifeste no prazo estabelecido, serão convocadas as demais licitantes microempresas, empresas de pequeno porte e sociedades cooperativas que se encontrem

naquele intervalo de 10% (dez por cento), na ordem de classificação, para o exercício do mesmo direito, nos mesmos prazos estabelecidos no subitem anterior.

11.7. Caso sejam identificadas propostas de preços idênticos de microempresa, empresa de pequeno porte ou sociedade cooperativa empatadas na faixa de até 10% (dez por cento) sobre o valor cotado pela primeira colocada, a Comissão de Licitação convocará os licitantes para que compareçam ao sorteio na data e horário estipulados, para que se identifique aquela que primeiro poderá reduzir a oferta.

11.8. Havendo êxito no procedimento de desempate, será elaborada a nova classificação das propostas para fins de aceitação do valor ofertado. Não sendo aplicável o procedimento, ou não havendo êxito na aplicação deste, prevalecerá a classificação inicial.

11.9. Persistindo o empate, será assegurada preferência, sucessivamente, aos bens e serviços:

11.9.1. produzidos no País;

11.9.2. produzidos ou prestados por empresas brasileiras;

11.9.3. produzidos ou prestados por empresas que invistam em pesquisa e no desenvolvimento de tecnologia no País.

11.9.4. produzidos ou prestados por empresas que comprovem cumprimento de reserva de cargos prevista em lei para pessoa com deficiência ou para reabilitado da Previdência Social e que atendam às regras de acessibilidade previstas na legislação.

11.10. Esgotados todos os demais critérios de desempate previsto em lei, a escolha do licitante vencedor ocorrerá por meio de sorteio, para o qual os licitantes habilitados serão convocados.

11.11. Quando todos os licitantes forem desclassificados, a Comissão de Licitação poderá fixar o prazo de 8 (oito) dias úteis para a apresentação de novas propostas, escoimadas das causas de desclassificação.

11.12. Será desclassificada a proposta que:

11.12.1. não estiver em conformidade com os requisitos estabelecidos neste edital;

11.12.2. contiver vícios ou ilegalidades, for omissa ou apresentar irregularidades ou defeitos capazes de dificultar o julgamento;

11.12.3. não apresentar as especificações técnicas exigidas no projeto básico ou anexos;

11.12.4. apresentar preços manifestamente inexequíveis, assim considerados aqueles que não venham a ter demonstrada sua viabilidade, através de documentação que comprove que os custos dos insumos são coerentes com os de mercado e que os coeficientes de produtividade são compatíveis com a execução do objeto do contrato;

a) Considera-se manifestamente inexequível a proposta cujo valor global proposto seja inferior a 70% (setenta por cento) do menor dos seguintes valores: (a) Média aritmética dos valores das propostas superiores a 50% (cinquenta por cento) do valor orçado pela Administração, ou (b) Valor orçado pela Administração.

b) Nessa situação, será facultado ao licitante o prazo de 48 (quarenta e oito) horas úteis para comprovar a viabilidade dos preços constantes em sua proposta, conforme parâmetros do artigo 48, inciso II, da Lei nº 8.666, de 1993, sob pena de desclassificação.

11.13. *Também será desclassificada a proposta cujo preço orçado supere os preços de referência discriminados nos projetos anexos a este Edital.*

11.14. Se a proposta de preço não for aceitável, a Comissão de Licitação examinará a proposta subsequente, e, assim sucessivamente, na ordem de classificação.

11.15. Sempre que a proposta não for aceita, e antes de a Comissão de Licitação passar à subsequente, haverá nova verificação da eventual ocorrência do empate ficto, previsto nos artigos 44 e 45 da LC nº 123, de 2006, seguindo-se a disciplina antes estabelecida, se for o caso.

11.16. Do julgamento das propostas e da classificação, será dada ciência aos licitantes para apresentação de recurso no prazo de 5 (cinco) dias úteis. Interposto o recurso, será comunicado aos demais licitantes, que poderão impugná-lo no mesmo prazo.

11.17. Transcorrido o prazo recursal, sem interposição de recurso, ou decididos os recursos interpostos, a Comissão de Licitação encaminhará o procedimento licitatório para adjudicação e

homologação do resultado do certame pela autoridade.

11.18. A intimação do resultado final do julgamento das propostas será feita mediante publicação na imprensa oficial, salvo se presentes os prepostos dos licitantes no ato público em que foi adotada a decisão, caso em que a intimação será feita por comunicação direta aos interessados e lavrada em ata.

11.19. O resultado do certame será divulgado no flanelógrafo da PREFEITURA MUNICIPAL DE CARIRÉ, bem como no portal de licitações dos municípios, junto ao sítio eletrônico do Tribunal de Contas dos Municípios ou ainda nos mesmos meios publicitários anteriormente utilizados (se for o caso).

12. DOS RECURSOS ADMINISTRATIVOS

11.1. A interposição de recurso referente à habilitação ou inabilitação de licitantes e julgamento das propostas observará o disposto no art. 109, § 4º, da Lei 8.666, de 1993.

11.2. Após cada fase da licitação, os autos do processo ficarão com vista franqueada aos interessados, pelo prazo necessário à interposição de recursos.

11.3. O recurso da decisão que habilitar ou inabilitar licitantes e que julgar as propostas terá efeito suspensivo, podendo a autoridade competente, motivadamente e presentes razões de interesse público, atribuir aos demais recursos interpostos, eficácia suspensiva.

11.4. Os recursos deverão ser encaminhados para a Comissão Permanente de Licitação da PREFEITURA MUNICIPAL DE CARIRÉ.

11.5. O recurso será dirigido a dita comissão, o qual poderá reconsiderar sua decisão, no prazo de 5 (cinco) dias úteis, ou, nesse mesmo prazo, fazê-lo subir, devidamente informado, devendo, neste caso, a decisão ser proferida dentro do prazo de 5 (cinco) dias úteis, contado do recebimento do recurso, sob pena de responsabilidade.

11.6. Os recursos interpostos fora do prazo não serão conhecidos.

13. DO TERMO DE CONTRATO

13.1. Após a homologação da licitação, em sendo realizada a contratação, deverá ser firmado Termo de Contrato, prorrogável na forma do art. 57, inciso II da Lei nº 8.666/93.

13.1.1. O adjudicatário terá o prazo de 05 (CINCO) dias úteis, contados a partir da data de sua convocação, para assinar o Termo de Contrato, sob pena de decair do direito à contratação, sem prejuízo das sanções previstas neste Edital.

13.1.2. Alternativamente à convocação para comparecer perante o órgão ou entidade para a assinatura do Termo de Contrato, a Administração poderá encaminhá-lo para assinatura do adjudicatário, mediante correspondência postal com aviso de recebimento (AR), meio eletrônico ou ainda por publicação da convocação em imprensa oficial conforme mandamentos da Lei Orgânica Municipal, para que seja assinado e devolvido no prazo de 05 (cinco) dias úteis, a contar da data de seu recebimento.

13.1.3. O prazo para assinatura e devolução do Termo de Contrato poderá ser prorrogado, por igual período, por solicitação justificada do adjudicatário e aceita pela Administração.

13.2. Se o adjudicatário, no ato da assinatura do Termo de Contrato, não comprovar que mantém as mesmas condições de habilitação, ou quando, injustificadamente, recusar-se à assinatura, poderá ser convocado outro licitante para celebrar o ajuste, desde que respeitadas a ordem de classificação e mantidas as mesmas condições da proposta vencedora, sem prejuízo das sanções previstas neste edital e demais normas legais pertinentes.

14. DO REAJUSTE

14.1. O valor do contrato será fixo e irrevogável, porém poderá ser corrigido anualmente mediante requerimento da contratada, após o interregno mínimo de um ano, contado a partir da data limite para a apresentação da proposta, pela variação do índice INCC (Índice Nacional de Custos da Construção), ou IPCA (Índice de Preço ao Consumidor Amplo) ou outro que vier a substituí-lo.

15. DA ENTREGA E DO RECEBIMENTO DO OBJETO E DA FISCALIZAÇÃO

15.1. O recebimento e aceitação do objeto e de fiscalização se farão através de fiscal de contrato e/ou servidor técnico de responsabilidade do Unidade de Origem que acompanhará cada etapa de execução atestando sua conclusão.

16. DAS OBRIGAÇÕES DA CONTRATANTE E DA CONTRATADA

16.1. As obrigações da Contratante:

16.2. A Contratante se obriga a proporcionar à Contratada todas as condições necessárias ao pleno cumprimento das obrigações decorrentes do Termo Contratual, consoante estabelece a Lei no 8.666/93 e suas alterações posteriores;

16.3. Promover por meio de seu representante, o acompanhamento e a fiscalização dos serviços, sob os aspectos quantitativo e qualitativo, anotando em registro próprio as falhas detectadas e comunicando à Contratada as ocorrências de quaisquer fatos que, a seu critério, exijam medidas corretivas por parte daquela;

16.4. Comunicar à Contratada toda e qualquer ocorrência relacionada com a execução do objeto contratual, diligenciando nos casos que exigem providências corretivas;

16.5. Providenciar os pagamentos à Contratada à vista das Notas Fiscais /Faturas devidamente atestadas pelo Setor Competente.

16.6. As obrigações da Contratada:

16.7. Executar o objeto do Contrato de conformidade com as condições e prazos estabelecidos nesta TOMADA DE PREÇOS, no Termo Contratual e na proposta vencedora do certame;

16.8. Manter durante toda a execução do objeto contratual, em compatibilidade com as obrigações assumidas, todas as condições de habilitação e qualificação exigidas na Lei de Licitações;

16.9. Utilizar profissionais devidamente habilitados;

16.10. Substituir os profissionais nos casos de impedimentos fortuitos, de maneira que não se prejudiquem o bom andamento e a boa prestação dos serviços;

16.11. Facilitar a ação da fiscalização na inspeção dos serviços, prestando, prontamente, os esclarecimentos que forem solicitados pela CONTRATANTE;

16.12. Responder perante a Prefeitura Municipal de Cariré, mesmo no caso de ausência ou omissão da fiscalização, indenizando-a devidamente por quaisquer atos ou fatos lesivos aos seus interesses, que possam interferir na execução do contrato, quer sejam eles praticados por empregados, prepostos ou mandatários seus. A responsabilidade se estenderá a danos causados a terceiros, devendo a CONTRATADA adotar medidas preventivas contra esses danos, com fiel observância das normas emanadas das autoridades competentes e das disposições legais vigentes;

16.13. Responder, perante as leis vigentes, pelo sigilo dos documentos manuseados, sendo que a CONTRATADA não deverá, mesmo após o término do contrato, sem consentimento prévio, por escrito, da CONTRATANTE, fazer uso de quaisquer documentos ou informações especificadas no parágrafo anterior, a não ser para fins de execução do contrato;

16.14. Providenciar a imediata correção das deficiências e/ ou irregularidades apontadas pela CONTRATANTE;

16.15. Pagar seus empregados no prazo previsto em lei, sendo, também, de sua responsabilidade o pagamento de todos os tributos que, direta ou indiretamente, incidam sobre a prestação dos serviços contratados inclusive as contribuições previdenciárias fiscais e parafiscais, FGTS, PIS, emolumentos, seguros de acidentes de trabalho, etc, ficando excluída qualquer solidariedade da Prefeitura Municipal de Cariré por eventuais autuações administrativas e/ou judiciais uma vez que a inadimplência da CONTRATADA, com referência às suas obrigações, não se transfere a Prefeitura Municipal de Cariré;

16.16. Disponibilizar, a qualquer tempo, toda documentação referente ao pagamento dos tributos, seguros, encargos sociais, trabalhistas e previdenciários relacionados com o objeto do CONTRATO;

16.17. Responder, pecuniariamente, por todos os danos e/ou prejuízos que forem causados à União, Estado, Município ou terceiros, decorrentes da prestação dos serviços;

16.18. Respeitar as normas de segurança e medicina do trabalho, previstas na Consolidação das Leis do Trabalho e legislação pertinente;

16.19. Responsabilizar-se pela adoção das medidas necessárias à proteção ambiental e às precauções para evitar a ocorrência de danos ao Urbanismo e a terceiros, observando o disposto na legislação federal, estadual e municipal em vigor, inclusive a Lei nº 9.605, publicada no D.O.U. de 13/02/98;

16.20. Responsabilizar-se perante os órgãos e representantes do Poder Público e terceiros por eventuais danos ao Urbanismo causados por ação ou omissão sua, de seus empregados, prepostos ou contratados;

16.21. A CONTRATADA estará obrigada ainda a satisfazer aos requisitos e atender a todas as exigências e condições a seguir estabelecidas:

a) Prestar os serviços de acordo com o edital e seus anexos, projetos e as Normas da ABNT.

b) Atender às normas da Associação Brasileira de Normas Técnicas (ABNT) e demais normas internacionais pertinentes ao objeto contratado;

c) Responsabilizar-se pela conformidade, adequação, desempenho e qualidade dos serviços e bens, bem como de cada material, matéria-prima ou componente individualmente considerado, mesmo que não sejam de sua fabricação, garantindo seu perfeito desempenho;

d) Registrar o Contrato decorrente desta licitação no CREA, na forma da Lei, e apresentar o comprovante de “Anotação de Responsabilidade Técnica - ART” correspondente, antes da apresentação da primeira fatura, perante a Prefeitura Municipal de Cariré, sob pena de retardar o processo de pagamento;

16.22. Obriga-se a contratada ainda o atendimento 24hs por dia, devendo após conhecimento de fato resolver no prazo de 02 (dois) dias úteis, prorrogáveis por igual período desde que justificado e aceito pela contratada.

17. DAS HIPÓTESES DE RESCISÃO CONTRATUAL

17.1. As hipóteses de rescisão do ajuste, bem como a disciplina aplicável em tais casos, são aquelas previstas no instrumento de Contrato, nos termos dos artigos 78 a 80 da Lei n. 8.666, de 1993.

18. DO PAGAMENTO

18.1. A apresentação da Nota Fiscal/Fatura deverá ocorrer no prazo de 30 (trinta) dias, contado da data final do período de adimplemento da parcela da contratação a que aquela se referir.

18.1.1. Havendo erro na apresentação da Nota Fiscal/Fatura, ou circunstância que impeça a liquidação da despesa, o pagamento ficará sobrestado até que a Contratada providencie as medidas saneadoras. Nesta hipótese, o prazo para pagamento iniciar-se-á após a comprovação da regularização da situação, não acarretando qualquer ônus para a Contratante.

18.2. *O pagamento somente será autorizado depois de efetuado o “atesto” pelo servidor competente, condicionado este ato à verificação da conformidade da Nota Fiscal/Fatura apresentada em relação aos serviços efetivamente prestados.*

18.3. Será efetuada a retenção ou glosa no pagamento, proporcional à irregularidade verificada, sem prejuízo das sanções cabíveis, caso se constate que a Contratada:

18.3.1. não produziu os resultados acordados;

18.3.2. deixou de executar as atividades contratadas, ou não as executou com a qualidade mínima exigida;

18.3.3. deixou de utilizar os materiais e recursos humanos exigidos para a execução do objeto, ou utilizou-os com qualidade ou quantidade inferior à demandada.

18.4. O pagamento será efetuado através de ordem bancária, para crédito em banco, agência e conta corrente indicados pela Contratada.

- 18.5.** Será considerada data do pagamento o dia em que constar como emitida a ordem bancária.
- 18.6.** Antes de cada pagamento à contratada, será realizada consulta à débitos referentes a regularidade fiscal e trabalhista.
- 18.7.** Constatando-se, a situação de irregularidade da contratada, será providenciada sua advertência, por escrito, para que, no prazo de 5 (cinco) dias, regularize sua situação ou, no mesmo prazo, apresente sua defesa. O prazo poderá ser prorrogado uma vez, por igual período, a critério da contratante.
- 18.8.** Não havendo regularização ou sendo a defesa considerada improcedente, a contratante deverá comunicar aos órgãos responsáveis pela fiscalização da regularidade fiscal quanto à inadimplência da contratada, bem como quanto à existência de pagamento a ser efetuado, para que sejam acionados os meios pertinentes e necessários para garantir o recebimento de seus créditos.
- 18.9.** Persistindo a irregularidade, a contratante deverá adotar as medidas necessárias à rescisão contratual nos autos do processo administrativo correspondente, assegurada à contratada a ampla defesa.
- 18.10.** Havendo a efetiva execução do objeto, os pagamentos serão realizados normalmente, até que se decida pela rescisão do contrato, caso a contratada não regularize sua situação fiscal e/ou trabalhista.
- 18.11.** Somente por motivo de economicidade, segurança nacional ou outro interesse público de alta relevância, devidamente justificado, em qualquer caso, pela máxima autoridade da contratante, não será rescindido o contrato em execução com a contratada inadimplente junto ao fisco.
- 18.12.** Quando do pagamento, será efetuada a retenção tributária prevista na legislação aplicável.
- 18.12.1.** A Contratada regularmente optante pelo Simples Nacional não sofrerá a retenção tributária quanto aos impostos e contribuições abrangidos por aquele regime. No entanto, o pagamento ficará condicionado à apresentação de comprovação, por meio de documento oficial, de que faz jus ao tratamento tributário favorecido previsto na referida Lei Complementar.

19. DAS SANÇÕES ADMINISTRATIVAS

19.1 Pela inexecução total ou parcial das obrigações assumidas, garantidas a prévia defesa, a Administração poderá aplicar à CONTRATADA, as seguintes sanções:

a) Advertência.

b) Multas de:

b.1) 10% (dez por cento) sobre o valor contratado, em caso de recusa da licitante VENCEDORA em assinar o contrato dentro do prazo de 05 (cinco) dias úteis, contados da data da notificação feita pela CONTRATANTE;

b.2) 0,3% (três décimos por cento) sobre o valor da parcela não cumprida do Contrato, por dia de atraso na entrega do objeto contratual, até o limite de 30 (trinta) dias;

b.3) 2% (dois por cento) cumulativos sobre o valor da parcela não cumprida do Contrato e rescisão do pacto, a critério SECRETARIA DE INFRAESTRUTURA E DESENVOLVIMENTO do Município de Cariré, em caso de atraso superior a 30 (trinta) dias na entrega dos produtos.

b.4) O valor da multa referida nesta cláusulas será descontado "ex-officio" da CONTRATADA, mediante subtração a ser efetuada em qualquer fatura de crédito em seu favor que mantenha junto à SECRETARIA DE INFRAESTRUTURA E DESENVOLVIMENTO do Município de Cariré, independente de notificação ou interpelação judicial ou extrajudicial;

c) Suspensão temporária do direito de participar de licitação e impedimento de contratar com a Administração, pelo prazo de até 02 (dois) anos;

d) Declaração de inidoneidade para licitar ou contratar com a Administração Pública, enquanto perdurarem os motivos determinantes da punição ou até que a CONTRATANTE promova sua reabilitação.

20 DA IMPUGNAÇÃO

20.1 Decairá do direito de impugnar os termos deste Edital perante esta Administração, o licitante que não o fizer até o segundo dia útil que anteceder a abertura dos envelopes de habilitação, pelas falhas ou irregularidades que viciariam este Edital, hipótese em que tal comunicação não terá efeito de recurso.

20.2 A impugnação feita tempestivamente pelo licitante não o impedirá de participar do processo licitatório até o trânsito em julgado da decisão a ela pertinente.

20.3 Qualquer cidadão é parte legítima para impugnar este Edital por irregularidade na aplicação da Lei nº 8.666, de 1993, devendo protocolar o pedido até 5 (cinco) dias úteis antes da data fixada para a abertura dos envelopes de habilitação, devendo a Administração julgar e responder à impugnação em até 3 (três) dias úteis, sem prejuízo da faculdade prevista no § 1º do art. 113 da referida Lei.

20.4 A impugnação poderá ser realizada por petição protocolada no endereço, ou enviada para o endereço de e-mail.

21 DAS DISPOSIÇÕES GERAIS

21.1 A autoridade competente poderá revogar a licitação por razões de interesse público decorrente de fato superveniente devidamente comprovado, pertinente e suficiente para justificar tal conduta, devendo anulá-la por ilegalidade, de ofício ou por provocação de terceiros, mediante parecer escrito e devidamente fundamentado.

21.2 A homologação do resultado desta licitação não implicará direito à contratação.

21.3 Os licitantes assumem todos os custos de preparação e apresentação de suas propostas e a Administração não será, em nenhum caso, responsável por esses custos, independentemente da condução ou do resultado do processo licitatório.

21.4 A participação na licitação implica plena aceitação, por parte do licitante, das condições estabelecidas neste instrumento convocatório e seus Anexos, bem como da obrigatoriedade do cumprimento das disposições nele contidas.

21.5 Qualquer modificação no instrumento convocatório exige divulgação pelo mesmo instrumento de publicação em que se deu o texto original, reabrindo-se o prazo inicialmente estabelecido, exceto quando, inquestionavelmente, a alteração não afetar a formulação das propostas.

21.6 Não havendo expediente ou ocorrendo qualquer fato superveniente que impeça a realização do certame na data marcada, a sessão será automaticamente transferida para o primeiro dia útil subsequente, no mesmo horário e local anteriormente estabelecidos, desde que não haja comunicação da Comissão em sentido contrário.

21.7 É facultada à Comissão ou Autoridade Superior, em qualquer fase da licitação, a promoção de diligência destinada a esclarecer ou complementar a instrução do processo, vedada a inclusão posterior de documento ou informação que deveria constar no ato da sessão pública.

21.8 As normas que disciplinam este certame serão sempre interpretadas em favor da ampliação da disputa entre os interessados, desde que não comprometam o interesse da Administração, o princípio da isonomia, a finalidade e a segurança da contratação.

21.9 Em caso de cobrança pelo fornecimento de cópia da íntegra deste Edital e de seus anexos, o valor se limitará ao custo efetivo da reprodução gráfica de tais documentos, nos termos do artigo 32, § 5º, da Lei nº 8.666, de 1993.

21.10 Na contagem dos prazos estabelecidos neste Edital e seus Anexos, excluir-se-á o dia do início e incluir-se-á o do vencimento. Só se iniciam e vencem os prazos em dias de expediente na Administração.

21.11 O desatendimento de exigências formais não essenciais não importará o afastamento do licitante, desde que seja possível o aproveitamento do ato, observados os princípios da isonomia e do interesse público.

21.12 Em caso de divergência entre disposições deste Edital e de seus Anexos ou demais peças que compõem o processo, prevalecerão as deste Edital.

21.13 Os casos omissos serão dirimidos pela Comissão com base nas disposições da Lei n. 8.666, de 1993, e demais diplomas legais eventualmente aplicáveis.

21.14 O Edital está disponibilizado, na íntegra, no endereço eletrônico www.licitacoes.tce.ce.gov.br/ e também poderá ser lido e/ou obtido na sede da PREFEITURA MUNICIPAL DE CARIRÉ, no horário de 08:00 às 13:00hs, no qual os autos do processo administrativo permanecerão com vista franqueada aos interessados.

21.15 O foro para dirimir questões relativas ao presente Edital será a Comarca de CARIRÉ, com exclusão de qualquer outro.

21.16 Integram este Edital, para todos os fins e efeitos seu anexos.

CARIRÉ– CE, ____ de _____ de _____.

ARNÓBIO DE AZEVEDO PEREIRA

Presidente da Comissão Permanente de Licitação

SILVIO RONEI VASCONCELOS RODRIGUES

Membro da CPL

THAYNARA MATIAS MAGALHÃES

Membro da CPL

(PAPEL TIMBRADO DA PROPONENTE)

ANEXO I – MODELO DE APRESENTAÇÃO DE CARTA-PROPOSTA

Local e data

À
Prefeitura Municipal de Cariré
Comissão Permanente de Licitação.

REF.: TOMADA DE PREÇOS N° 008/2022/SMI-TP

OBJETO:

Prezados(as) Senhores(as),

Apresentamos a V. Sas., nossa proposta para o objeto do Edital de **TOMADA DE PREÇOS N° 008/2022/SMI-TP**, pelo **PREÇO GLOBAL** de R\$ _____ (_____), conforme tabela resumo abaixo, com prazo de execução de até **120 (cento e vinte) dias**.

Resumo das Obras		
Lote	Obras	Vr. Total
Preço Global:		

Caso nos seja adjudicado o objeto da presente licitação, nos comprometemos a assinar o contrato no prazo determinado no documento de convocação, indicando para esse fim o(a) Sr(a). _____, portador(a) da carteira de Identidade n°. _____ e CPF n° _____, como representante legal desta empresa.

Informamos que o prazo de validade da nossa proposta é de **60 (sessenta) dias** corridos, a contar da data da abertura da licitação.

Finalizando, declaramos que assumimos inteira responsabilidade pela execução dos serviços objeto deste Edital e que serão executados conforme exigência editalícia e contratual, e que serão iniciados dentro do prazo de até 10 (dez) dias consecutivos, contados a partir da data de recebimento da Ordem de Serviço.

Atenciosamente,

Carimbo da Empresa e assinatura do(a) representante.

ANEXO II

MODELO DE PLANILHA ORÇAMENTÁRIA

TOMADA DE PREÇOS Nº 008/2022/SMI-TP

OBJETO: _____

01. PLANILHA ORÇAMENTÁRIA:

LOTE _____					
ITEM	ESPECIFICAÇÃO	QQTDE	UUND	VALOR	
				UNITÁRIO	TOTAL
VALOR GLOBAL					

_____ - __, __ de _____ de 2022.

Carimbo da Empresa e assinatura do(a) representante.

ANEXO III – MINUTA DO CONTRATO

TERMO DE CONTRATO N° «N°_CONTRATO»

TERMO DE CONTRATO QUE FAZEM ENTRE SI A PREFEITURA MUNICIPAL DE CARIRÉ, ATRAVÉS DA «SECRETARIA» E A EMPRESA «EMPRESA».

A Prefeitura Municipal de CARIRÉ, pessoa jurídica de direito público interno, através da «SECRETARIA», em sua sede na Praça Elísio Aguiar, nº141, Centro - CEP: 62.184-000, CARIRÉ-CE, inscrito no CNPJ/MF sob o n.º 07.598.600/0001-42, neste ato representado pela Sr(a). «GESTOR» inscrito no CPF nº «CPF_GESTOR», doravante denominado CONTRATANTE, e a EMPRESA «EMPRESA» inscrita no CNPJ/MF sob o nº «CNPJ_EMPRESA», sediada na «ENDEREÇO_DA_EMPRESA», doravante designada CONTRATADA, neste ato representada pelo Sr(a). «REPRESENTANTE», portador da Carteira de Identidade nº «ID_REPRESENTANTE», expedida pelo SSPDS, e CPF nº «CPF_REPRESENTANTE», tendo em vista o que consta no Processo nº «N°_PROCESSO» e em observância às disposições da Lei nº 8.666, de 21 de junho de 1993, Lei de Diretrizes Orçamentárias vigente e do Decreto nº 7.983, de 8 de abril de 2013, resolvem celebrar o presente Termo de Contrato, decorrente da «MODALIDADE» nº «N°_PROCESSO», mediante as cláusulas e condições a seguir enunciadas.

1. CLÁUSULA PRIMEIRA – OBJETO

1.1. O objeto do presente instrumento é a «OBJETO», que será prestado nas condições estabelecidas no Projeto Básico e demais documentos técnicos que se encontram anexos ao Instrumento Convocatório do certame que deu origem a este instrumento contratual.

1.2. Este Termo de Contrato vincula-se ao Instrumento Convocatório da «MODALIDADE» N° «N°_PROCESSO» e seus anexos, identificado no preâmbulo acima, e à proposta vencedora, independentemente de transcrição.

1.3. Objeto da Contratação:

2. CLÁUSULA SEGUNDA – VIGÊNCIA

2.1. O prazo de vigência deste Termo de Contrato é aquele fixado no Edital, com início na data de assinatura, transcorrendo por «DURAÇÃO_CONTRATO», conforme cronograma físico-financeiro. Com vigência até o dia «VIGÊNCIA_CONTRATO».

2.2. A vigência poderá ultrapassar o exercício financeiro, desde que as despesas referentes à contratação sejam integralmente empenhadas até 31 de dezembro, para fins de inscrição em restos a pagar, conforme Orientação Normativa AGU nº 39, de 13/12/2011.

2.3. A execução dos serviços será iniciada após emissão de ordem de serviço, com observância ao cronograma fixado no Projeto Básico.

2.4. Os prazos contratuais extinguem-se em harmonia com os prazos estipulados para execução, devendo atentar-se ao subitem 2.4 quanto a prorrogações, bem como aos ditames legais da Lei 8.666 de 21 de Junho de 1993.

3. CLÁUSULA TERCEIRA – DO VALOR DO CONTRATO

3.1. O valor total da contratação é de «VALOR_CONTRATO».

3.2. No valor acima estão incluídas todas as despesas ordinárias diretas e indiretas decorrentes da execução do objeto, inclusive tributos e/ou impostos, encargos sociais, trabalhistas, previdenciários, fiscais e comerciais incidentes, bem como taxas de licenciamento, administração, frete, seguro e outros necessários ao cumprimento integral do objeto da contratação.

3.3. O valor consignado neste Termo de Contrato é fixo e irrevogável, porém poderá ser corrigido anualmente mediante requerimento da contratada, observado o interregno mínimo de um ano, contado a partir da data limite para a apresentação da proposta, pela variação do INCC (Índice

Nacional de Custos da Construção), e do segundo o IPCA (Índice de Preço ao Consumidor Amplo) ou outro que vier a substituí-lo.

4. CLÁUSULA QUARTA – DOTAÇÃO ORÇAMENTÁRIA

4.1. As despesas decorrentes desta contratação estão programadas em dotação orçamentária própria, prevista no orçamento do Município de CARIRÉ, para o exercício de 2022 na classificação abaixo:

DOTAÇÃO	FUNTE DE RECURSOS	ELEMENTO DE DESPESAS
«DOTAÇÃO»	«FUNTE»	«ELEMENTO_DE_DESP»

5. CLÁUSULA QUINTA – DO PAGAMENTO

5.1. O prazo para pagamento à CONTRATADA e demais condições a ele referentes encontram-se definidos no Edital.

6. CLÁUSULA SEXTA – CONTROLE E FISCALIZAÇÃO DA EXECUÇÃO

6.1. A disciplina inerente ao controle e fiscalização da execução contratual será desempenhada pelo Sr(a). «FISCAL», inscrito no CPF: «CPF_FISCAL».

7. CLÁUSULA SETIMA – OBRIGAÇÕES DA CONTRATANTE E DA CONTRATADA

7.1. As obrigações da CONTRATANTE e da CONTRATADA são aquelas previstas no Edital.

8. CLÁUSULA OITAVA – DA SUBCONTRATAÇÃO

8.1 É permitida a subcontratação parcial do objeto, respeitadas as condições e obrigações estabelecidas no Edital e na proposta da contratada.

9. CLÁUSULA NONA - ALTERAÇÃO SUBJETIVA

9.1 É admissível a fusão, cisão ou incorporação da contratada com/em outra pessoa jurídica, desde que sejam observados pela nova pessoa jurídica todos os requisitos de habilitação exigidos na licitação original; sejam mantidas as demais cláusulas e condições do contrato; não haja prejuízo à execução do objeto pactuado e haja a anuência expressa da Administração à continuidade do contrato.

10. CLÁUSULA DÉCIMA – DAS SANÇÕES ADMINISTRATIVAS

10.1. As sanções relacionadas à execução do contrato são aquelas previstas no Edital.

11. CLÁUSULA DÉCIMA PRIMEIRA – DO REGIME DE EXECUÇÃO E DAS ALTERAÇÕES

11.1. Eventuais alterações contratuais reger-se-ão pela disciplina do art. 65 da Lei nº 8.666, de 1993.

11.2. A diferença percentual entre o valor global do contrato e o preço global de referência não poderá ser reduzida em favor do contratado em decorrência de aditamentos que modifiquem a planilha orçamentária.

11.3. O contrato será realizado por execução indireta, sob o regime de empreitada por preço unitário.

11.4. A diferença percentual entre o valor global do contrato e o preço global de referência poderá ser reduzida para a preservação do equilíbrio econômico-financeiro do contrato em casos excepcionais e justificados, desde que os custos unitários dos aditivos contratuais não excedam os custos unitários do sistema de referência utilizado na forma do Decreto n. 7.983/2013, assegurada a manutenção da vantagem da proposta vencedora ante a da segunda colocada na licitação.

11.5. O serviço adicionado ao contrato ou que sofra alteração em seu quantitativo ou preço deverá apresentar preço unitário inferior ao preço de referência da Administração Pública divulgado por ocasião da licitação, mantida a proporcionalidade entre o preço global contratado e o preço de referência, ressalvada a exceção prevista no subitem anterior e respeitados os limites do previstos no § 1º do art. 65 da Lei nº 8.666, de 1993.

12. CLÁUSULA DÉCIMA SEGUNDA – DAS VEDAÇÕES

12.1. É vedado à CONTRATADA:

12.1.1. Caucionar ou utilizar este Termo de Contrato para qualquer operação financeira;

12.1.2. Interromper a execução dos serviços/atividades sob alegação de inadimplemento por parte da CONTRATANTE, salvo nos casos previstos em lei.

13. CLÁUSULA DÉCIMA TERCEIRA – DO RECEBIMENTO DO OBJETO

13.1. A disciplina inerente ao recebimento do objeto é aquela prevista no Projeto Básico, anexo do Edital .

14. CLÁUSULA DÉCIMA QUARTA – RESCISÃO

14.1 O presente Termo de Contrato poderá ser rescindido nas hipóteses previstas no art. 78 da Lei nº 8.666, de 1993, com as consequências indicadas no art. 80 da mesma Lei, sem prejuízo da aplicação das sanções previstas no Projeto Básico, anexo do Edital.

14.2 Os casos de rescisão contratual serão formalmente motivados, assegurando-se à CONTRATADA o direito à prévia e ampla defesa.

14.3 A CONTRATADA reconhece os direitos da CONTRATANTE em caso de rescisão administrativa prevista no art. 77 da Lei nº 8.666, de 1993.

14.4 O termo de rescisão, sempre que possível, deverá indicar:

14.4.1 Balanço dos eventos contratuais já cumpridos ou parcialmente cumpridos em relação ao cronograma físico-financeiro, atualizado;

14.4.2 Relação dos pagamentos já efetuados e ainda devidos;

14.4.3 Indenizações e multas.

15 CLÁUSULA DÉCIMA QUINTA – PUBLICAÇÃO

15.1 Incumbirá à Contratante providenciar a publicação deste instrumento, por extrato, nos mesmos meios publicitários de divulgação previstos na Lei Orgânica Municipal, no prazo previsto na Lei nº 8.666, de 1993.

16 CLÁUSULA DÉCIMA SEXTA – FORO

16.1 O Foro para solucionar os litígios que decorrerem da execução deste Termo de Contrato será a Comarca de CARIRÉ - CE.

Para firmeza e validade do pactuado, o presente Termo de Contrato foi lavrado em duas (duas) vias de igual teor, que, depois de lido e achado em ordem, vai assinado pelos contraentes.

CARIRÉ – CE, «DATA_DO_CONTRATO»

«GESTOR»

ORDENADOR(A) DE DESPESAS DA

«SECRETARIA»

CONTRATANTE

«EMPRESA»

CNPJ: «CNPJ_EMPRESA»

Sr(a). «REPRESENTANTE»

CPF: nº «CPF_REPRESENTANTE»

CONTRATADA

TESTEMUNHAS:

1. _____

Nome:

CPF nº:

2. _____

Nome:

CPF nº:

ANEXO IV – MODELO DE DECLARAÇÕES

MODELO I DECLARAÇÃO

DECLARAMOS, para todos os fins e sob as penas da lei, que não executamos trabalho noturno, perigoso ou insalubre com menores de dezoito anos e de qualquer trabalho com menores de dezesseis anos, salvo na condição de aprendiz, a partir de quatorze anos, em cumprimento ao disposto no inciso XXXIII do art. 7º da Constituição Federal e de conformidade com a exigência prevista no inciso V, do art. 27 da Lei Federal nº 8.666/93 e suas alterações posteriores.

Pelo que, por ser a expressão da verdade, firma a presente, sob as penas da Lei.

_____ - ____, ____ de _____ de 2022

Carimbo e assinatura do representante legal da empresa.

MODELO II DECLARAÇÃO

(NOMINA E QUALIFICA O FORNECEDOR), DECLARA, para os devidos fins de direito, especialmente para fins de prova em processo licitatório, junto ao Município de Cariré, Estado do Ceará, que tem pleno conhecimento de todos os parâmetros e elementos dos serviços a serem ofertados no presente certame licitatório e que sua proposta atende integralmente aos requisitos constantes neste edital.

Pelo que, por ser a expressão da verdade, firma a presente, sob as penas da Lei.

_____ - ____, ____ de _____ de 2022

Carimbo e assinatura do representante legal da empresa.

MODELO III DECLARAÇÃO

(NOMINA E QUALIFICA O FORNECEDOR), DECLARA, para os devidos fins de direito, especialmente para fins de prova em processo licitatório, junto ao Município de Cariré, Estado do Ceará, que concorda integralmente com os termos deste edital e seus anexos.

Pelo que, por ser a expressão da verdade, firma a presente, sob as penas da Lei.

_____ - ____, ____ de _____ de 2022.

Carimbo e assinatura do representante legal da empresa.

MODELO IV DECLARAÇÃO

(NOMINA E QUALIFICA O FORNECEDOR), DECLARA, para os devidos fins de direito, especialmente para fins de prova em processo licitatório, junto ao Município de Cariré, Estado do Ceará, sob as penalidades cabíveis, que inexistem qualquer fato superveniente impeditivo de nossa habilitação para participar no presente certame licitatório, bem assim que ficamos ciente da obrigatoriedade de declarar ocorrências posteriores, nos termos do art.32, §2º, da Lei n.º 8.666/93.

Pelo que, por ser a expressão da verdade, firma a presente, sob as penas da Lei.

_____ - ____, ____ de _____ de 2022.

Carimbo e assinatura do representante legal da empresa.

ANEXO – V

- 01. PROJETO BÁSICO**
(Memoriais descritivos, justificativas técnicas)

- 02. ORÇAMENTO BÁSICO**
(Planilha orçamentária)

- 03. CRONOGRAMA FÍSICO-FINANCEIRO**
(Cronograma de execução da obra e do desembolso financeiro).

PROJETO BÁSICO

1. OBJETO: CONTRATAÇÃO DE EMPRESA ESPECIALIZADA NA EXECUÇÃO DA 2ª ETAPA DE PAVIMENTAÇÃO EM PEDRA TOSCA SEM REJUNTAMENTO NA RUA ROSCY AGUIAR NO MUNICÍPIO DE CARIRÉ-CE

2. DA JUSTIFICATIVA

2.1. A razão desta contratação decorre da necessidade da realização da execução da 2ª etapa de pavimentação em pedra tosca na rua Roscy Aguiar neste município, haja vista a necessidade na melhoria da condição das vias e segurança de tráfego nas mesmas, sendo necessária a realização do objeto para manter as devidas condições das ruas. Logo, tal contratação é ferramenta essencial à segurança da população de forma geral.

3. DAS ESPECIFICAÇÕES E QUANTITATIVOS DO OBJETO

3.1. As especificações e quantitativos do objeto constam na documentação anexa, tais quais orçamentos, memórias de cálculo, cronogramas das obras, composições, memoriais descritivos, etc.

4. DOS PRAZOS

4.1. Os serviços objetos desta licitação deverão ser executados e concluídos dentro do prazo de **120 (cento e vinte) dias**, contados a partir do 5º dia útil após a emissão da Ordem de Serviço, podendo ser prorrogado nos termos da Lei nº 8.666/93 e suas alterações.

4.2. Os pedidos de prorrogação deverão se fazer acompanhar de um relatório circunstanciado. Esses pedidos serão analisados e julgados pela fiscalização da Prefeitura Municipal de Cariré.

4.3. Os pedidos de prorrogação de prazos serão dirigidos ao CONTRATANTE, até 10 (dez) dias antes da data do término do prazo contratual.

4.4. Os atrasos ocasionados por motivo de força maior ou caso fortuito, desde que notificados no prazo de 48 (quarenta e oito) horas e aceitos pelo CONTRATANTE, não serão considerados como inadimplemento contratual.

4.5. O prazo de vigência será de **150 (cento e cinquenta) dias**, contados a partir do 5º dia útil após a publicação do respectivo extrato junto à Imprensa Oficial do Município de Cariré, podendo ser prorrogado nos termos da Lei nº 8.666/93 e suas alterações.

5. DAS CONDIÇÕES DE PAGAMENTO

5.1. O pagamento será efetuado em até 30 dias da emissão da nota fiscal referente à medição atestada da contratada pela contratante. As medições deverão ser elaboradas pela CONTRATADA, de comum acordo com a fiscalização, referente aos serviços executados, e entregues no Setor de Protocolo da PMC entre os dias 01 (primeiro) e 05 (cinco) de cada mês. As medições terão periodicidade mensal, entre os dias 01 (primeiro) e 30 (trinta) do mês subsequente, exceto a primeira que será elaborada no início dos serviços até o dia 30 (trinta). A fiscalização atestará os serviços executados até o dia 30 (trinta) de cada mês.

5.2. A CONTRATADA se obriga a apresentar junto à fatura dos serviços prestados, cópia da quitação das seguintes obrigações patronais referente ao mês anterior ao do pagamento:

- a) Recolhimento das contribuições devidas ao INSS (parte do empregador e parte do empregado), relativas aos empregados envolvidos na execução do objeto deste instrumento;
- b) Recolhimento do FGTS, relativo aos empregados referidos na alínea anterior;
- c) Comprovante de recolhimento do PIS e ISS, quando for o caso, dentro de 20 (vinte) dias a partir do recolhimento destes encargos;

- d) Relação dos empregados utilizados nos serviços contratados assinada pela Fiscalização do Contrato;
- e) Folha de pagamento relativa aos empregados utilizados nos serviços contratados.
- f) Cópia da ART da obra; e
- g) Cópia do CEI (Cadastro Específico do INSS).

5.3. A CONTRATADA deverá apresentar juntamente com cada medição Relatório Mensal sobre Segurança e Medicina do Trabalho da obra/frente de serviço, indicando, se for o caso, os acidentes ocorridos e respectivas providências tomadas, fiscalizações realizadas pela Superintendência Regional do Trabalho e resultados destas, bem como as inspeções de iniciativa da própria CONTRATADA.

5.4. O pagamento de cada fatura dependerá da apresentação dos documentos e quitações acima referidos.

5.5. O pagamento dos serviços será efetuado até o 30º (trigésimo) dia seguinte após a emissão da nota fiscal, desde que a documentação protocolada atenda aos requisitos estabelecidos neste Edital.

6. DAS CONDIÇÕES GERAIS DA PRESTAÇÃO DOS SERVIÇOS

6.1. A CONTRATADA estará obrigada a satisfazer os requisitos e atender a todas as exigências e condições a seguir estabelecidas:

- a) Recrutar pessoal habilitado e com experiência comprovada fornecendo ao CONTRATANTE relação nominal dos profissionais, contendo identidade e atribuição/especificação técnica;
- b) Executar a obra através de pessoas idôneas, assumindo total responsabilidade por quaisquer danos ou falta que venham a cometer no desempenho de suas funções, podendo a SECRETARIA solicitar a substituição daqueles cuja conduta seja julgada inconvenientes;
- c) Substituir os profissionais nos casos de impedimentos fortuitos, de maneira que não se prejudiquem o bom andamento e a boa prestação dos serviços;
- d) Facilitar a ação da FISCALIZAÇÃO na inspeção da obra, prestando, prontamente, os esclarecimentos que forem solicitados pelo CONTRATANTE;
- e) Responder perante a CONTRATANTE, mesmo no caso de ausência ou omissão da FISCALIZAÇÃO, indenizando-a devidamente por quaisquer atos ou fatos lesivos aos seus interesses, que possam interferir na execução do Contrato, quer sejam eles praticados por empregados, prepostos ou mandatários seus. A responsabilidade se estenderá a danos causados a terceiros, devendo a CONTRATADA adotar medidas preventivas contra esses danos, com fiel observância das normas emanadas das autoridades competentes e das disposições legais vigentes;
- f) Responder, perante as leis vigentes, pelo sigilo dos documentos manuseados, sendo que a CONTRATADA não deverá, mesmo após o término do Contrato, sem consentimento prévio por escrito do CONTRATANTE, fazer uso de quaisquer documentos ou informações especificados no parágrafo anterior, a não ser para fins de execução do Contrato;
- g) Pagar seus empregados no prazo previsto em lei, sendo também de sua responsabilidade o pagamento de todos os tributos que, direta ou indiretamente, incidam sobre a prestação dos serviços contratados inclusive as contribuições previdenciárias fiscais e parafiscais, FGTS, PIS, emolumentos, seguros de acidentes de trabalho etc, ficando excluída qualquer solidariedade do CONTRATANTE por eventuais autuações administrativas e/ou judiciais uma vez que a inadimplência da CONTRATADA, com referência às suas obrigações, não se transfere ao CONTRATANTE;
- h) Disponibilizar, a qualquer tempo, toda documentação referente ao pagamento dos tributos, seguros, encargos sociais, trabalhistas e previdenciários relacionados com o objeto do Contrato;
- i) Responder pecuniariamente por todos os danos e/ou prejuízos que forem causados à União, Estado, município ou terceiros decorrentes da prestação de serviços;

- j) Respeitar as Normas de Segurança e Medicina do Trabalho, previstas na Consolidação das Leis do Trabalho e legislação pertinente;
- k) Responsabilizar-se pela adoção das medidas necessárias à proteção ambiental e às precauções para evitar a ocorrência de danos ao meio ambiente e a terceiros, observando o disposto na legislação federal, estadual e municipal em vigor, inclusive a Lei nº 9.605, publicada no D.O.U. de 13/02/98;
- l) Responsabilizar-se perante aos órgãos e representantes do Poder Público e terceiros por eventuais danos ao meio ambiente causados por ação ou omissão sua, de seus empregados, prepostos ou contratados;
- m) Manter durante toda a execução da obra, em compatibilidade com as obrigações por ele assumidas, todas as condições de habilitação e qualificação exigidas na licitação;
- n) Manter nos locais dos serviços um “Livro de Ocorrências”, onde serão registrados o andamento dos serviços e os fatos relativos às recomendações da FISCALIZAÇÃO. Os registros feitos receberão o visto da CONTRATADA e da FISCALIZAÇÃO;
- o) Colocar na obra como residente um Engenheiro com experiência comprovada em execução de serviços semelhantes aos licitados, devendo seu nome ser submetido à aprovação da SECRETARIA, após a assinatura do Contrato.

7. DAS CONDIÇÕES ESPECIAIS DA PRESTAÇÃO DOS SERVIÇOS

7.1. A CONTRATADA estará obrigada a satisfazer os requisitos e atender a todas as exigências e condições a seguir estabelecidas:

- a) Prestar os serviços de acordo com este Termo e seus complementos;
- b) Atender às normas da Associação Brasileira de Normas Técnicas (ABNT) e demais normas internacionais pertinentes ao objeto contratado;
- c) Responsabilizar-se pela conformidade, adequação, desempenho e qualidade dos serviços e bens, bem como de cada material, matéria-prima ou componente individualmente considerado, mesmo que não sejam de sua fabricação, garantindo seu perfeito desempenho;
- d) Apresentar, caso a CONTRATADA seja obrigada pela legislação pertinente, antes da 1ª (primeira) medição, cronograma e descrição da implantação das medidas preventivas definidas no Programa de Condições e Meio Ambiente de Trabalho na Indústria da Construção –PCMAT, Programa de Controle Médico de Saúde Ocupacional –PCMSO e seus respectivos responsáveis, sob pena de retardar o processo de pagamento;
- e) Registrar o Contrato decorrente desta licitação no CREA, na forma da Lei, e apresentar o comprovante de “Anotação de Responsabilidade Técnica” correspondente antes da apresentação da primeira fatura, perante a SECRETARIA, sob pena de retardar o processo de pagamento;
- f) Registrar o Contrato decorrente desta licitação junto ao INSS, e apresentar a matrícula correspondente antes da apresentação da primeira fatura, perante a CONTRATANTE, sob pena de retardar o processo de pagamento;
- g) Fornecer toda e qualquer documentação, cálculo estrutural, projetos, etc., produzidos durante a execução do objeto do Contrato, de forma convencional e em meio digital;
- h) Apresentar até 05 (cinco) dias úteis, após o recebimento da Ordem de Serviço um novo Cronograma Físico – Financeiro adaptado à mesma, devidamente aprovado pela fiscalização da SECRETARIA, em 05 (cinco) vias;
- i) Aceitar, nas mesmas condições contratuais, os acréscimos ou supressões que se fizerem necessários, até os limites previstos em lei.
- j) A CONTRATADA concorda com a adequação do projeto que integrar o edital de licitação e as alterações contratuais sob alegação de falhas ou omissões em qualquer das peças, orçamentos, plantas, especificações, memoriais e estudos técnicos preliminares do projeto não poderão ultrapassar, no seu conjunto, dez por cento do valor total do contrato, computando-se esse percentual para verificação do limite previsto no § 1º do art. 65 da Lei nº 8.666, de 1993, conforme exigido pelo Decreto 7.983 de 08 de abril de 2013.

8. DO ACOMPANHAMENTO DOS SERVIÇOS E FISCALIZAÇÃO

8.1.1. Os serviços objeto desta Licitação serão acompanhados pelo GESTOR especialmente designado pelo CONTRATANTE para esse fim, e fiscalizados por engenheiro designado pela SECRETARIA, os quais deverão ter perfil para desempenhar tais tarefas, proporcionando a estes o conhecimento dos critérios e das responsabilidades assumidas.

8.1.2. Para o acompanhamento de que trata o subitem anterior, compete ao FISCAL a ser indicado pela SECRETARIA para que, dentre outras atribuições, cuide das seguintes atribuições: planejar, coordenar e solicitar da CONTRATADA e seus prepostos, ou obter do CONTRATANTE, tempestivamente, todas as providências necessárias ao bom andamento da execução do objeto licitado e anexar aos autos do processo correspondente cópia dos documentos escritos que comprovem as solicitações de providências;

8.1.3. Compete à FISCALIZAÇÃO dentre outras atribuições:

- a) Exigir fiel cumprimento do Contrato e seus ADITIVOS pela CONTRATADA;
- b) Solicitar o assessoramento técnico, caso necessário;
- c) Verificar e atestar as medições e encaminhá-las para aprovação do CONTRATANTE;
- d) Zelar pela fiel execução do objeto e pleno atendimento às especificações explícitas ou implícitas;
- e) Controlar a qualidade e quantidade dos materiais utilizados e dos serviços executados, rejeitando aqueles julgados não satisfatórios;
- f) Assistir a CONTRATADA na escolha dos métodos executivos mais adequados;
- g) Exigir da CONTRATADA a modificação de técnicas inadequadas, para melhor qualidade na execução do objeto licitado;
- h) Rever, quando necessário, o projeto e as especificações técnicas, adaptando-as às condições específicas;
- i) Dirimir as eventuais omissões e discrepâncias dos desenhos e especificações;
- j) Verificar a adequabilidade dos recursos empregados pelo CONTRATANTE, exigindo a melhoria dos serviços dentro dos prazos previstos;
- k) Anotar em expediente próprio as irregularidades encontradas, as providências que determinou os incidentes verificados e o resultado das medidas;
- l) Estabelecer diretrizes, dar e receber informações sobre a execução do Contrato;
- m) Determinar a paralisação da execução do Contrato quando, objetivamente, constatada uma irregularidade que precisa ser sanada, agindo com firmeza e prontidão;
- n) Emitir atestados ou certidões de avaliação dos serviços prestados, das obras executadas ou daquilo que for produzido pelo CONTRATADO;
- o) Conhecer detalhadamente o Contrato e as cláusulas nele estabelecidas;
- p) Levar ao conhecimento dos seus superiores aquilo que ultrapassar às suas possibilidades de correção;
- q) Indicar ao gestor que efetue glosas de medição por serviços/obras mal executados ou não executados e sugerir a aplicação de penalidades ao CONTRATADO em face do inadimplemento das obrigações;
- r) Confirmar a medição dos serviços efetivamente realizados, dos cronogramas de execução do objeto contratado.

9. DO RECEBIMENTO DOS SERVIÇOS

9.1. O objeto desta Licitação será recebido:

a) **Provisoriamente**, pelo responsável por seu acompanhamento e fiscalização, mediante termo circunstanciado, assinado pelas partes, até 15 (quinze) dias da comunicação da CONTRATADA;

b) **Definitivamente**, pela equipe ou comissão técnica, designada pelo CONTRATANTE, mediante Termo de Entrega e Recebimento Definitivo, circunstanciado, assinado pelas partes, em até 90 (noventa) dias contados do recebimento provisório, período este de observação ou vistoria que comprove a adequação do objeto aos termos contratuais, observado o disposto no art. 69 da Lei nº 8.666/93;

9.2. O Termo de Entrega e Recebimento Definitivo só poderá ser emitido mediante apresentação da baixa da obra no CREA e no INSS.

10. DA FISCALIZAÇÃO

10.1. A execução contratual será acompanhada e fiscalizada pela a Secretaria de Infraestrutura, especialmente designada para este fim pela contratante, de acordo com o estabelecido no art. 67 da Lei Federal nº 8.666/1993.

11. DAS SANÇÕES ADMINISTRATIVAS

11.1. No caso de inadimplemento de suas obrigações, a contratada estará sujeita, sem prejuízo das sanções legais nas esferas civil e criminal, às seguintes penalidades administrativas:

a) Multa;

b) Suspensão temporária de participação em licitação e impedimento de contratar com a Administração, por prazo não superior a 2 (dois) anos;

c) Declaração de inidoneidade para licitar ou contratar com a Administração Pública.

11.2. As multas serão estipuladas na forma a seguir:

11.2.1. Multa moratória em caso de atraso injustificado da entrega do objeto contratual, a contar da respectiva solicitação do órgão contratante de 0,33% do valor total inadimplido, por dia e por ocorrência.

11.2.2. Multa indenizatória de 10% (dez por cento) sobre o valor total da adjudicação da licitação em caso de recusa à assinatura do Contrato, ou recusar-se a aceitar ou retirar o instrumento equivalente;

11.2.3. Multa de 0,33%, por dia e por ocorrência, em caso de atraso injustificado da entrega do objeto contratual, a contar da respectiva solicitação do órgão contratante.

11.2.4. Multa de 0,33% a 3,0%, por dia e por ocorrência, quando:

a) deixar de manter as condições de habilitação durante o prazo do contrato, nos termos do inciso XIII do art. 55, da Lei Federal nº 8.666/93;

b) permanecer inadimplente após a aplicação da advertência;

c) deixar de regularizar, no prazo definido pela Administração, os documentos exigidos na legislação, para fins de liquidação de pagamento da despesa;

d) deixar de depositar no prazo ou complementar o valor da garantia recolhida após solicitação da Administração;

e) não devolver os valores pagos indevidamente pela Administração;

f) manter funcionário sem qualificação para a execução do objeto contratado;

g) utilizar as dependências da contratante para fins diversos do objeto contratado;

h) deixar de substituir empregado cujo comportamento for incompatível com o interesse público, em especial quando solicitado pela Administração;

i) deixar de repor funcionários faltosos;

j) deixar de controlar a presença de empregados, na hipótese de contratação de serviços de mão de obra;

k) deixar de observar legislação pertinente aplicável ao seu ramo de atividade;

l) deixar de efetuar o pagamento de salários, vales-transportes, vale-refeição, seguros, encargos fiscais e sociais, bem como deixar de arcar com quaisquer outras despesas relacionadas à execução do contrato nas datas avençadas;

m) deixar de apresentar, quando solicitado, documentação fiscal, trabalhista e previdenciária regularizada;

n) deixar de entregar ou entregar com atraso os esclarecimentos formais solicitados pela Administração;

o) retirar das dependências da Administração quaisquer equipamentos ou materiais de consumo, previstos em contrato ou não, sem autorização prévia do responsável;

11.2.5. Multa de 1,0% a 5,0%, por dia e por ocorrência, quando o não entregar ou entregar objeto contratual em desacordo com a qualidade, especificações e condições licitadas ou contratadas e/ou com vício, irregularidade ou defeito oculto, que torne o objeto impróprio para o fim a que se destina;

11.2.6. Multa de 7,0%, por dia e por ordem de serviço ou instrumento equivalente, quando suspender ou interromper, salvo motivo de força maior ou caso fortuito, desde que expressamente aceitos pela Administração Pública, os serviços contratuais.

11.2.7. Multa de 10,0%, por ocorrência, quando:

a) o infrator der causa, respectivamente, à rescisão do contrato;

b) fornecer informação e/ou documento falso;

11.2.8. Multa de 0,33% a 10,0%, a depender do caso concreto, a ser decidido no âmbito do processo administrativo de aplicação de penalidade, quando não cumprir quaisquer dos itens não mencionados nesta seção, em relação à fase de execução contratual.

11.3. O licitante que ensejar falhar ou fraudar na execução do contrato, comportar-se de modo inidôneo, fizer declaração falsa ou cometer fraude fiscal, ficará impedido de licitar e contratar com a Administração Municipal e será descredenciado nos sistemas cadastrais de fornecedores, pelo prazo de até 05 (cinco) anos, enquanto perdurarem os motivos determinantes da punição ou até que seja promovida a reabilitação perante a própria autoridade que aplicou a penalidade, sem prejuízo das multas previstas neste instrumento e das demais cominações legais.

11.4. Os efeitos da declaração de inidoneidade permanecem enquanto perdurarem os motivos que determinaram a aplicação da penalidade ou até que seja promovida a reabilitação pelo infrator perante a própria autoridade que a aplicou.

11.4.1. A reabilitação será concedida quando, após o decurso do prazo de 2 (dois) anos a contar da data em que foi publicada a decisão administrativa na imprensa oficial, o infrator ressarcir a administração pelos prejuízos resultantes de sua conduta.

11.5. O CONTRATADO recolherá a multa por meio de:

11.5.1. Documento de Arrecadação Municipal (DAM), podendo ser substituído por outro instrumento legal, em nome do Órgão contratante. Caso não o faça, será cobrado pela via judicial.

11.5.2. Descontos *ex-officio* de qualquer crédito existente da CONTRATADA ou cobradas judicialmente e terão como base de cálculo o cronograma inicial dos serviços.

11.6. Nenhuma sanção será aplicada sem garantia da ampla defesa e contraditório, na forma da lei.

12. DA GARANTIA DE EXECUÇÃO DO CONTRATO

15.1. Não haverá Garantia Contratual.

13. DAS SUBCONTRATAÇÕES

13.1. A CONTRATADA poderá subempreitar parte da obra, desde que autorizada pelo CONTRATANTE, conforme exigências:

13.1.1. Serão aceitas subcontratações de outros bens e serviços para o fornecimento do objeto deste Contrato. Contudo, em qualquer situação, a PROPONENTE vencedora é a única e integral responsável pelo fornecimento global do objeto.

13.1.2. Em hipótese nenhuma haverá relacionamento contratual ou legal do CONTRATANTE com os subcontratados.

13.1.3. O CONTRATANTE reserva-se o direito de vetar a utilização de subcontratadas por razões técnicas ou administrativas.

ESTADO DO CEARÁ
PREFEITURA MUNICIPAL DE CARIRÉ

OBRA: PAVIMENTAÇÃO EM PEDRA TOSCA DE RUAS DIVERSAS

LOCAL: 2ª ETAPA DA PAVIMENTAÇÃO E CONSTRUÇÃO DE CALÇADAS DA RUA ROSCY AGUIAR - SEDE DO MUNICÍPIO

ENGENHEIRO RESPONSÁVEL: IGNÁCIO COSTA FILHO

RNP: 060415087-3

DATA: 06/04/2022

Nº ART DE ORÇAMENTO: CE20180334908

TABELA: SEINFRA 27.1

BDI: 26,49%

ORÇAMENTO

2ª ETAPA DA RUA ROSCY AGUIAR

ITEM	FONTE	CÓDIGO	DESCRIÇÃO DO SERVIÇO	UN.	QUANT.	Valor Unitário	Valor Unit c/bdi	Valor TOTAL
1			ADMINISTRAÇÃO DA OBRA					11.612,80
1.1	SEINFRA	CXXX	ADMINISTRAÇÃO DA OBRA	MÊS	4,00	2.295,20	2.903,20	11.612,80
2			SERVIÇOS PRELIMINARES					12.044,83
2.1	SEINFRA	C1937	PLACAS PADRÃO DE OBRA	M2	12,00	151,47	191,59	2.299,08
2.2	SEINFRA	C2873	LOCAÇÃO DA OBRA COM AUXÍLIO TOPOGRÁFICO (ÁREA ATÉ 5000 M2)	M2	3.227,07	0,26	0,33	1.064,93
2.3	SEINFRA	C3233	REGULARIZAÇÃO DO SUB-LEITO	M2	3.227,07	2,13	2,69	8.680,82
3			PAVIMENTAÇÃO DO SISTEMA VIÁRIO					169.448,17
3.1	SEINFRA	C2896	PAVIMENTAÇÃO EM PEDRA TOSCA S/ REJUNTAMENTO (AGREGADO ADQUIRIDO)	M2	3.021,71	36,65	46,36	140.086,48
3.2	SEINFRA	C0365	BANQUETA/ MEIO FIO DE CONCRETO MOLDADO NO LOCAL	M	586,74	23,80	30,10	17.660,87
3.3	SEINFRA	C1256	ESCAVAÇÃO MANUAL CAMPO ABERTO EM TERRA ATÉ 2M	M3	20,54	45,56	57,63	1.183,72
3.4	SEINFRA	C0836	CONCRETO NÃO ESTRUTURAL PREPARO MANUAL	M3	20,54	404,80	512,03	10.517,10
4			CONSTRUÇÃO DE CALÇADAS					382.726,20
4.1	SEINFRA	C0365	BANQUETA/ MEIO FIO DE CONCRETO MOLDADO NO LOCAL	M	2.796,74	23,80	30,10	84.181,87
4.2	SEINFRA	C2864	LASTRO DE PÓ DE PEDRA	M3	335,61	89,74	113,51	38.095,09
4.3	SEINFRA	C4819	PISO INTERTRAVADO TIPO TIJOLINHO (20X10X6)CM 35MPA, COR CINZA - COMPACTAÇÃO MECANIZADA	M2	3.076,41	47,86	60,54	186.245,86
4.4	SEINFRA	C4916	PISO INTERTRAVADO TIPO TIJOLINHO (20X10X6)CM 35MPA, COLORIDO - COMPACTAÇÃO MECANIZADA	M2	559,35	52,44	66,33	37.101,69
4.5	SEINFRA	C4916	PISO INTERTRAVADO TIPO TIJOLINHO (20X10X6)CM 35MPA, COLORIDO - COMPACTAÇÃO MECANIZADA	M2	559,35	52,44	66,33	37.101,69
4.6	SEINFRA	C1611	LASTRO DE CONCRETO REGULARIZADO ESP. = 5CM	M2	-	37,97	48,03	-
5			SERVIÇOS DIVERSOS					4.776,06
5.1	SEINFRA	C3447	LIMPEZA DE PISO EM ÁREA URBANIZADA	M2	3.227,07	1,17	1,48	4.776,06
VALOR GLOBAL								580.608,06

Importa o Presente Orçamento a Quantia Supra de R\$ 580.608,06 (Quinhentos e Oitenta Mil Seiscentos e Oito Reais e Seis Centavos)

IGNÁCIO COSTA FILHO
ENGENHEIRO CIVIL
RNP: 060415087-3

ESTADO DO CEARÁ

PREFEITURA MUNICIPAL DE CARIRÉ

OBRA: PAVIMENTAÇÃO EM PEDRA TOSCA DE RUAS DIVERSAS

LOCAL: 2ª ETAPA DA PAVIMENTAÇÃO E CONSTRUÇÃO DE CALÇADAS DA RUA ROSCY AGUIAR - SEDE DO MUNICÍPIO

MEMÓRIA DE CÁLCULO

2ª ETAPA DA RUA ROSCY AGUIAR

SERVIÇOS PRELIMINARES

PLACAS PADRÃO DE OBRA

Compr.	x	Largura	x	Quant	=	Área	OBS
4,00	x	3,00	x	1,00	=	12,00 m ²	
				Total	=	12,00 m²	

LOCAÇÃO DA OBRA COM AUXÍLIO TOPOGRÁFICO (ÁREA ATÉ 5000 M2)

Estaca	+	n	a	Estaca	+	n	=	Extensão	x	Largura	=	Área	
56,00	+	15,00	a	71,00	+	8,37	=	293,37	x	11,00	=	3.227,07 m ²	
											Total	=	3.227,07 m²

REGULARIZAÇÃO DO SUB-LEITO

Estaca	+	n	a	Estaca	+	n	=	Extensão	x	Largura	=	Área	
56,00	+	15,00	a	71,00	+	8,37	=	293,37	x	11,00	=	3.227,07 m ²	
											Total	=	3.227,07 m²

PAVIMENTAÇÃO DO SISTEMA VIÁRIO

PAVIMENTAÇÃO EM PEDRA TOSCA S/ REJUNTAMENTO (AGREGADO ADQUIRIDO)

Estaca	+	n	a	Estaca	+	n	=	Extensão	x	Largura	=	Área	
56,00	+	15,00	a	71,00	+	8,37	=	293,37	x	10,30	=	3.021,71 m ²	
											Total	=	3.021,71 m²

BANQUETA/ MEIO FIO DE CONCRETO MOLDADO NO LOCAL

Estaca	+	n	a	Estaca	+	n	=	Extensão	x	Lados	=	Comprimento	
56,00	+	15,00	a	71,00	+	8,37	=	293,37	x	2,00	=	586,74 m	
											Total	=	586,74 m

ESCAVAÇÃO MANUAL CAMPO ABERTO EM TERRA ATÉ 2M

Extensão	x	Altura	x	largura	x	Quant	=	Volume	OBS	
586,74	x	0,10	x	0,35	x	1,00	=	20,54 m ³		
								Total	=	20,54 m³

CONCRETO NÃO ESTRUTURAL PREPARO MANUAL

Extensão	x	Altura	x	largura	x	Quant	=	Volume	OBS	
586,74	x	0,10	x	0,35	x	1,00	=	20,54 m ³		
								Total	=	20,54 m³

CONSTRUÇÃO DE CALÇADAS

BANQUETA/ MEIO FIO DE CONCRETO MOLDADO NO LOCAL

Estaca	+	n	a	Estaca	+	n	=	Extensão	x	Lados	=	Comprimento	
0,00	+	0,00	a	71,00	+	8,37	=	1.428,37	x	2,00	=	2.856,74 m	
											-60,00 Cruzamentos		
											Total	=	2.796,74 m

LASTRO DE PÓ DE PEDRA

Estaca	+	n	a	Estaca	+	n	=	Extensão	x	Largura	x	Altura	=	Volume	
Lado Direito	0,00	+	0,00	a	71,00	+	8,37	=	1.428,37	x	1,50	x	0,08	=	171,40 m ³
Lado Esquerdo	0,00	+	0,00	a	71,00	+	8,37	=	1.428,37	x	1,50	x	0,08	=	171,40 m ³
Cruzamentos									-60,00	x	1,50	x	0,08	=	-7,20 m ³
													Total	=	335,61 m³

PISO INTERTRAVADO TIPO TIJOLINHO (20X10X6)CM 35MPA, COR CINZA - COMPACTAÇÃO MECANIZADA

Estaca	+	n	a	Estaca	+	n	=	Extensão	x	Largura	x	Lados	=	Área			
0,00	+	0,00	a	71,00	+	8,37	=	1.428,37	x	1,10	x	2,00	=	3.142,41 m ²			
											-60,00	x	1,10	x	1,00	=	-66,00 m ²
													Total	=	3.076,41 m²		

PISO INTERTRAVADO TIPO TIJOLINHO (20X10X6)CM 35MPA, COLORIDO - COMPACTAÇÃO MECANIZADA

Estaca	+	n	a	Estaca	+	n	=	Extensão	x	Largura	x	Lados	=	Área			
0,00	+	0,00	a	71,00	+	8,37	=	1.428,37	x	0,20	x	2,00	=	571,35 m ²			
											-60,00	x	0,20	x	1,00	=	-12,00 m ²
													Total	=	559,35 m²		

PISO INTERTRAVADO TIPO TIJOLINHO (20X10X6)CM 35MPA, COLORIDO - COMPACTAÇÃO MECANIZADA

ESTADO DO CEARÁ

PREFEITURA MUNICIPAL DE CARIRÉ

OBRA: PAVIMENTAÇÃO EM PEDRA TOSCA DE RUAS DIVERSAS

LOCAL: 2ª ETAPA DA PAVIMENTAÇÃO E CONSTRUÇÃO DE CALÇADAS DA RUA ROSCY AGUIAR - SEDE DO MUNICÍPIO

▶	Estaca	+	n	a	Estaca	+	n	=	Extensão	x	Largura	x	Lados	=	Área
	0,00	+	0,00	a	71,00	+	8,37	=	1.428,37	x	0,20	x	2,00	=	571,35 m ²
									-60,00	x	0,20	x	1,00	=	-12,00 m ²
													Total	=	559,35 m²

LASTRO DE CONCRETO REGULARIZADO ESP. = 5CM

▶	Estaca	+	n	a	Estaca	+	n	=	Extensão	x	Largura	x	Lados	=	Área
	0,00	+	0,00	a	71,00	+	8,37	=	1.428,37	x	0,00	x	2,00	=	0,00 m ²
									-60,00	x	0,00	x	1,00	=	0,00 m ²
													Total	=	0,00 m²

SERVIÇOS DIVERSOS

LIMPEZA DE PISO EM ÁREA URBANIZADA

▶	Estaca	+	n	a	Estaca	+	n	=	Extensão	x	Largura	=	Área	
	56,00	+	15,00	a	71,00	+	8,37	=	293,37	x	11,00	=	3.227,07 m ²	
												Total	=	3.227,07 m²

IGNÁCIO COSTA FILHO
ENGENHEIRO CIVIL
RNP: 060415087-3

ESTADO DO CEARÁ
PREFEITURA MUNICIPAL DE CARIRÉ

OBRA: PAVIMENTAÇÃO EM PEDRA TOSCA DE RUAS DIVERSAS

LOCAL: 2ª ETAPA DA PAVIMENTAÇÃO E CONSTRUÇÃO DE CALÇADAS DA RUA ROSCY AGUIAR - SEDE DO MUNICÍPIO

ENGENHEIRO RESPONSÁVEL: IGNÁCIO COSTA FILHO

RNP: 060415087-3

DATA: 06/04/2022

Nº ART DE ORÇAMENTO: CE20180334908

TABELA: SEINFRA 27.1

BDI: 26,49%

ORÇAMENTO
ADMINISTRAÇÃO DA OBRA

ITEM	FONTE	CÓDIGO	DESCRIÇÃO DO SERVIÇO	UN.	QUANT.	Valor Unitário	Valor Unit c/bdi	Valor TOTAL
1			ADMINISTRAÇÃO DA OBRA					2.295,20
1.1	SEINFRA	12322	ENGENHEIRO	H	8,00	81,85		654,80
1.1	SEINFRA	16815	ENCARREGADO DE TURMA / FEITOR	H	60,00	27,34		1.640,40
VALOR GLOBAL								2.295,20

IGNÁCIO COSTA FILHO
ENGENHEIRO CIVIL
RNP: 060415087-3



ESTADO DO CEARÁ
PREFEITURA MUNICIPAL DE CARIRÉ

OBRA: PAVIMENTAÇÃO EM PEDRA TOSCA DE RUAS DIVERSAS

LOCAL: 2ª ETAPA DA PAVIMENTAÇÃO E CONSTRUÇÃO DE CALÇADAS DA RUA ROSCY AGUIAR - SEDE DO MUNICÍPIO

CRONOGRAMA FÍSICO FINANCEIRO										
ITEM	DESCRIÇÃO DO SERVIÇO	30 DIAS		60 DIAS		90 DIAS		120 DIAS		TOTAL
		%	VALOR	%	VALOR	%	VALOR	%	VALOR	
1	ADMINISTRAÇÃO DA OBRA	25,00%	2.903,20	25,00%	2.903,20	25,00%	2.903,20	25,00%	2.903,20	11.612,80
2	SERVIÇOS PRELIMINARES	100,00%	12.044,83	-	-	-	-	-	-	12.044,83
3	PAVIMENTAÇÃO DO SISTEMA VIÁRIO	50,00%	84.724,09	20,00%	33.889,63	20,00%	33.889,63	30,00%	50.834,45	169.448,17
4	CONSTRUÇÃO DE CALÇADAS	-	-	30,00%	114.817,86	40,00%	153.090,48	30,00%	114.817,86	382.726,20
5	SERVIÇOS DIVERSOS	-	-	-	-	-	-	100,00%	4.776,06	4.776,06
TOTAL PARCIAL		17,17%	99.672,12	26,11%	151.610,69	32,70%	189.883,31	29,85%	173.331,57	580.608,06
TOTAL GERAL		17,17%	99.672,12	43,28%	251.282,81	75,98%	441.166,12	105,84%	614.497,69	

Ignácio Costa Filho
Eng. Civil
RNP 0604150873

ESTADO DO CEARÁ
PREFEITURA MUNICIPAL DE CARIRÉ

OBRA: PAVIMENTAÇÃO EM PEDRA TOSCA DE RUAS DIVERSAS
2ª ETAPA DA PAVIMENTAÇÃO E CONSTRUÇÃO DE CALÇADAS DA
LOCAL: RUA ROSCY AGUIAR - SEDE DO MUNICÍPIO

COMPOSIÇÃO DE BDI		
COD	DESCRIÇÃO	%
Despesas Indiretas		
AC	Administração central	3,80
DF	Despesas financeiras	1,11
R	Riscos	0,56
Benefício		
S + G	Garantia/seguros	0,40
L	Lucro	7,30
I	Impostos	10,15
	PIS	0,65
	COFINS	3,00
	ISS	2,00
	CPRB (2%, Apenas quando tiver desoneração INSS)	4,50
	TOTAL DOS IMPOSTOS	10,15
BDI =		26,49%

$$BDI = \frac{(1 + AC + S + R + G)(1 + DF)(1 + L)}{(1 - I)} - 1$$

IGNÁCIO COSTA FILHO
ENGENHEIRO CIVIL
RNP: 060415087-3

ESTADO DO CEARÁ
PREFEITURA MUNICIPAL DE CARIRÉ
OBRA: PAVIMENTAÇÃO EM PEDRA TOSCA DE RUAS DIVERSAS

ENCARGOS SOCIAIS SOBRE A MÃO DE OBRA (COM DESONERAÇÃO)

CÓDIGO	DESCRIÇÃO	HORISTA	MENSALISTA
		%	%
GRUPO A			
A1	INSS	0,00	0,00
A2	SESI	1,50	1,50
A3	SENAI	1,00	1,00
A4	INCRA	0,20	0,20
A5	SEBRAE	0,60	0,60
A6	Salário Educação	2,50	2,50
A7	Seguro Contra Acidentes de Trabalho	3,00	3,00
A8	FGTS	8,00	8,00
A9	SECONCI	0,00	0,00
A	Total dos Encargos Sociais Básicos	16,80	16,80
GRUPO B			
B1	Repouso Semanal Remunerado	17,84	0,00
B2	Feridos	3,71	0,00
B3	Auxílio-Enfermidade	0,87	0,67
B4	13º Salário	10,80	8,33
B5	Licença Paternidade	0,07	0,06
B6	Faltas Justificadas	0,72	0,56
B7	Dias de Chuva	1,55	0,00
B8	Auxílio Acidente de Trabalho	0,11	0,08
B9	Férias Gozadas	8,71	6,73
B10	Salário Maternidade	0,03	0,03
B	Total dos Encargos Sociais que recebem incidências de A	44,41	16,46
GRUPO C			
C1	Aviso Prévio Indenizado	5,40	4,17
C2	Aviso Prévio Trabalhado	0,13	0,10
C3	Férias Indenizadas	4,85	3,75
C4	Depósito Rescisão sem Justa Causa	3,90	3,01
C5	Indenização Adicional	0,45	0,35
C	Total dos Encargos Sociais que não recebem incidências de A	14,73	11,38
GRUPO D			
D1	Reincidência de Grupo A sobre Grupo B	7,46	2,77
D2	Reincidência de Grupo A sobre Aviso Prévio Trabalhado e Reincidência	0,45	0,35
D	Total de Reincidências de um grupo sobre o outro	7,91	3,12
TOTAL (A + B + C + D + E)		83,85	47,76



Estado do Ceará

Prefeitura Municipal de Cariré

PROJETO BÁSICO DE ENGENHARIA

Pavimentação em Pedra Tosca



PROJETO BÁSICO DE ENGENHARIA

I. Apresentação

Dados da Obra

Este memorial refere-se às obras de Pavimentação em Pedra Tosca sem Rejuntamento da 2ª Etapa da Rua Roscy Aguiar e Pavimentação das Calçadas da Rua Roscy Aguiar na sede do município de Cariré/Ce.

Localização da Obra

A referida obra será executada nas 2ª Etapa da Rua Roscy Aguiar e Pavimentação das Calçadas da Rua Roscy Aguiar na sede do município de Cariré/Ce.

Descrição Sumária do Projeto

Este projeto apresenta-se em um único volume contendo os seguintes capítulos:

- ⊕ Apresentação;
- ⊕ Memorial Descritivo;
- ⊕ Orçamento Básico (Resumido, Consolidado e Individualizado);
- ⊕ Cronograma Físico-Financeiro;
- ⊕ Planilhas de Quantitativos;
- ⊕ Encargos Sociais
- ⊕ Composição do BDI adotado;
- ⊕ Tabela de Cargos Sociais
- ⊕ Considerações Gerais para Execução dos Serviços;
- ⊕ Especificações Técnicas;
- ⊕ Peças Gráficas.

II. *Memorial Descritivo*

Estudos Topográficos

Os estudos topográficos foram executados de acordo com as Instruções de Serviço para Estudo Topográfico para Implantação e Pavimentação de Rodovias contidas no Manual de Serviços para Estudos e Projetos Rodoviários do DER.

Foi utilizada uma Estação Total marca TOPCON GTS-209 para levantamento planialtimétrico das seções das vias e o software licenciado Autodesk Civil 3D 2010 para processamento e edição da topografia.

Projeto Geométrico

O Projeto Geométrico foi elaborado conforme as Instruções de Serviço para Projeto Geométrico do Manual de Serviços para Estudos e Projetos Rodoviários do DER.

O traçado projetado obedeceu a Topografia existente.

O greide projetado foi lançado adotando uma rampa máxima de 12% e mínima de 0,5%.

A planta e o perfil da rua projetada é apresentado nas Peças Gráficas – Desenhos indicando o estacionamento, as alturas, os elementos das curvas horizontais e verticais.

Projeto de Pavimentação

O Projeto de Pavimentação das ruas foi elaborado de acordo com as Instruções de Serviço para Projeto de Pavimentação contidas no Manual de Serviços para Estudos e Projetos Rodoviários do DER.

Os serviços serão divididos em 03 etapas principais a primeira será Regularização do Subleito, a segunda será a Elevação do Greide e Conformação geométrica da Via e a terceira será Execução do Pavimento e Pedra Poliédrica Tosca.

O calçamento será executado com pedra poliédrica proveniente de Pedreiras da Região. Todo o material indicado na pavimentação será adquirido e transportado comercialmente.

Projeto de Drenagem

O Projeto de Drenagem foi desenvolvido conforme as Instruções de Serviço para Projeto de Drenagem contido no Manual de Serviços para Estudos e Projetos Rodoviários do DER.

Os elementos de drenagem superficial, foram dimensionados com capacidade de atender às vazões do projeto, obtidas dos estudos hidrológicos.

Sarjetas e Meio-fio

A capacidade teórica de vazão das sarjetas e meio-fio determinada pela fórmula de Manning modificado por IZZARD, ou seja:

$$Q = 0,375 (Z / n) i^{1/2} \cdot y^{8/3}$$

Onde:

- Q = vazão em m³/s;
- Z = inverso da declividade transversal;
- i = declividade longitudinal;
- y = profundidade da lâmina d'água;
- n = coeficiente de rugosidade.

A descarga teórica obtida da expressão anterior foi corrigida pelo fator F, obtido em função da declividade longitudinal, do gráfico a seguir:

Transporte de Pedras para o Pavimento

Mesmo que a pavimentação seja executada com material adquirido (Pedra) o mesmo não é encontrado no comércio local. Portanto compra-se a Pedra no Local da Jazida e o transporta-se comercialmente até o local das intervenções.

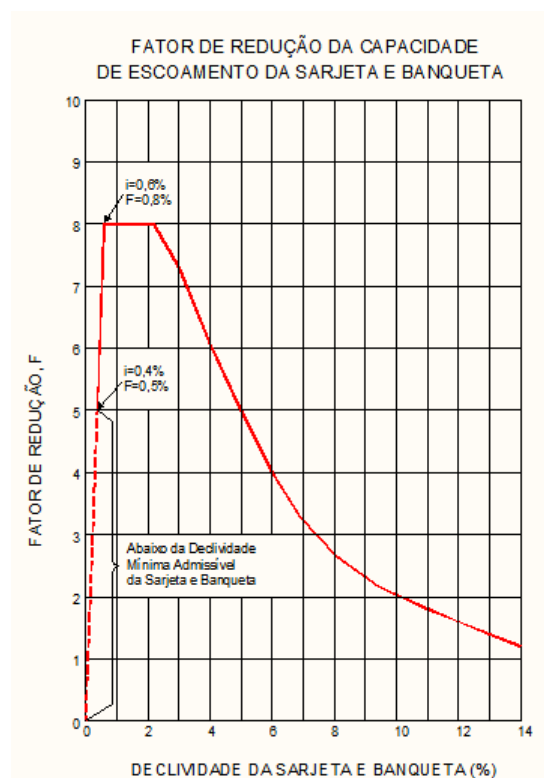

III. Considerações Gerais para Execução dos Serviços

Projetos

Todos os projetos necessários à execução dos serviços serão fornecidos pela Prefeitura Municipal e quaisquer dúvidas posteriores deverão ser esclarecidas com a fiscalização.

Fonte dos Preços Utilizados

Para o orçamento do Projeto foi utilizado a Tabela **SEINFRA 27.1**. A tabela SEINFRA é utilizada em todo estado do Ceará.

BDI Utilizado

Conforme exposto anteriormente nos orçamentos e na composição de BDI exposta de acordo com ACORDÃO 2622/2013-TCU a Prefeitura Municipal adota um **BDI de 26,49%**.

Execução dos Serviços

O contratado deverá dar início aos serviços e obras dentro do prazo pré-estabelecido no contrato conforme a data da Ordem de Serviço expedida pela Prefeitura Municipal.

Os serviços contratados serão executados rigorosamente de acordo com estas Especificações, os desenhos e demais elementos neles referidos.

Serão impugnados pela Fiscalização todos os trabalhos que não satisfaçam às condições contratuais.

Ficará a CONTRATADA obrigada a demolir e a refazer os trabalhos impugnados logo após a oficialização pela Fiscalização, ficando por sua conta exclusiva as despesas decorrentes dessas providências.

A CONTRATADA será responsável pelos danos causados a Prefeitura e a terceiros, decorrentes de sua negligência, imperícia e omissão.

Será mantido pela CONTRATADA, perfeito e ininterrupto serviço de vigilância nos recintos de trabalho, cabendo-lhe toda a responsabilidade por quaisquer danos decorrentes de negligência durante a execução das obras, até a entrega definitiva.

A utilização de equipamentos, aparelhos e ferramentas deverá ser apropriada a cada serviço, a critério da Fiscalização e Supervisão.

A CONTRATADA tomará todas as precauções e cuidados no sentido de garantir inteiramente a estabilidade de prédios vizinhos, canalizações e redes que possam ser atingidas, pavimentações das áreas adjacentes e outras propriedades de terceiros, e ainda a segurança de operários e transeuntes durante a execução de todas as etapas da obra.

Normas

São parte integrante deste caderno de encargos, independentemente de transcrição, todas as normas (NBRs) da Associação Brasileira de Normas Técnicas (ABNT), bem como as Normas do DNIT e DER/CE, que tenham relação com os serviços objeto do contrato.

Materiais

Todo material a ser empregado na obra será de primeira qualidade e suas especificações deverão ser respeitadas. Quaisquer modificações deverão ser autorizadas pela fiscalização.

Caso julgue necessário, a Fiscalização e Supervisão poderão solicitar a apresentação de certificados de ensaios relativos a materiais a serem utilizados e o fornecimento de amostras dos mesmos.

Os materiais adquiridos deverão ser estocados de forma a assegurar a conservação de suas características e qualidades para emprego nas obras, bem como a facilitar sua inspeção. Quando se fizer necessário, os materiais serão estocados sobre plataformas de superfícies limpas e adequadas para tal fim, ou ainda em depósitos resguardados das intempéries.

De um modo geral, serão válidas todas as instruções, especificações e normas oficiais no que se refere à recepção, transporte, manipulação, emprego e estocagem dos materiais a serem utilizados nas diferentes obras.

Todos os materiais, salvo disposto em contrário nas Especificações Técnicas, serão fornecidos pela CONTRATADA.

Mão de Obra

A CONTRATADA manterá na obra engenheiros, mestres, operários e funcionários administrativos em número e especialização compatíveis com a natureza dos serviços, bem como materiais em quantidade suficiente para a execução dos trabalhos.

Todo pessoal da CONTRATADA deverá possuir habilitação e experiência para executar, adequadamente, os serviços que lhes forem atribuídos.

Qualquer empregado da CONTRATADA ou de qualquer subcontratada que, na opinião da Fiscalização, não executar o seu trabalho de maneira correta e adequada ou seja desrespeitoso, temperamental, desordenado ou indesejável por outros motivos, deverá, mediante solicitação por escrito da Fiscalização, ser afastado imediatamente pela CONTRATADA.

Assistência Técnica e Administrativa

Para perfeita execução e completo acabamento das obras e serviços, o Contratado se obriga, sob as responsabilidades legais vigentes, a prestar toda assistência técnica e administrativa necessária ao andamento conveniente dos trabalhos.

Despesas Indiretas e Encargos Sociais

Ficará a cargo da contratada, para execução dos serviços toda a despesa referente à mão-de-obra, material, transporte, leis sociais, licenças, enfim multas e taxas de quaisquer natureza que incidam sobre a obra.

A obra deverá ser registrada obrigatoriamente no CREA-CE em até cinco (05) dias úteis a partir da expedição da ordem de serviço pela Prefeitura Municipal devendo serem apresentadas a Prefeitura cópias da ART, devidamente protocolada no CREA-CE e Comprovante de Pagamento da mesma.

Condições de Trabalho e Segurança da Obra

Caberá ao construtor o cumprimento das disposições no tocante ao emprego de equipamentos de “segurança” dos operários e sistemas de proteção das máquinas instaladas no canteiro de obras. Deverão ser utilizados capacetes, cintos de segurança luvas, máscaras, etc., quando necessários, como elementos de proteção dos operários. As máquinas deverão conter dispositivos de proteção tais como: chaves apropriadas, disjuntores, fusíveis, etc.

Deverá ainda, ser atentado para tudo o que reza as normas de regulamentação “NR-18” da Legislação, em vigor, condições e Meio Ambiente do Trabalho na Indústria da Construção Civil.

Em caso de acidentes no canteiro de trabalho, a CONTRATADA deverá:

- a) Prestar todo e qualquer socorro imediato às vítimas;
- b) Paralisar imediatamente as obras nas suas circunvizinhanças, a fim de evitar a possibilidade de mudanças das circunstâncias relacionadas com o acidente; e
- c) Solicitar imediatamente o comparecimento da FISCALIZAÇÃO no lugar da ocorrência, relatando o fato.

A CONTRATADA é a única responsável pela segurança, guarda e conservação de todos os materiais, equipamentos, ferramentas e utensílios e, ainda, pela proteção destes e das instalações da obra.

A CONTRATADA deverá manter livre os acessos aos equipamentos contra incêndios e os registros de água situados no canteiro, a fim de poder combater eficientemente o fogo na eventualidade de incêndio, ficando expressamente proibida a queima de qualquer espécie de madeira ou de outro material inflamável no local da obra.

No canteiro de trabalho, a CONTRATADA deverá manter diariamente, durante as 24 horas, um sistema eficiente de vigilância efetuado por número apropriado de homens idôneos, devidamente habilitados e uniformizados, munidos de apitos, e eventualmente de armas, com respectivo “porte” concedido pelas autoridades policiais.

IV. Especificações Técnicas

SERVIÇOS PRELIMINARES

NORMAS GERAIS

Correrão por conta exclusiva da empreiteira a execução e todas as despesas com as instalações provisórias das obras, tais como:

- Placas da obra;
- Abertura e conservação de caminhos e acessos;
- Máquinas, equipamentos e ferramentas necessárias à execução dos serviços;
- Locação da obra;

Correrão igualmente por conta da empreiteira outras despesas de caráter geral ou legal que incidam diretamente sobre o custo das obras e serviços, tais como:- Despesas administrativas da obra;

- Consumos mensais de água, energia elétrica e telefone;
- Transportes externos e internos;
- Extintores de incêndio e seguros;
- Despesas diversas tais como materiais de escritório e de limpeza da obra;
- Ensaio ou testes exigidos pelas normas técnicas brasileiras. Todas as instalações que compõem o canteiro de obras deverão ser mantidas em permanente estado de limpeza, higiene e conservação.

LOCAÇÃO DA OBRA

A locação será de responsabilidade do construtor. Deverá ser global, com auxílio topográfico. Havendo discrepâncias entre as condições locais e os elementos do projeto, a ocorrência deverá ser objeto de comunicação por escrito à fiscalização, a quem competirá deliberar a respeito. Após proceder a locação planialtimétrica da obra, marcação dos diferentes alinhamentos e pontos de nível, o construtor fará a competente comunicação à fiscalização, a qual procederá as verificações e aferições que julgar oportunas. A ocorrência de erro na locação da obra implicará para o construtor na obrigação de proceder, com ônus exclusivo para si, as demolições, modificações e/ou reposições que se tornarem necessárias, a juízo da fiscalização sem que isso implique em alteração no prazo da obra. Após atendidas pelo construtor as exigências formuladas, a fiscalização dará por aprovada a locação.

O construtor manterá em perfeitas condições toda e qualquer referência de nível e de alinhamento, o que permitirá reconstituir ou aferir a locação a qualquer tempo.

MOVIMENTO DE TERRAS

CONDIÇÕES GERAIS

O movimento de terras obedecerá rigorosamente às cotas e perfis previstos no projeto, cuidando-se para que não haja vegetação de qualquer espécie nas superfícies a receber aterro.

O construtor providenciará a drenagem, desvio ou canalização das águas pluviais, evitando que estas venham a prejudicar o andamento das obras.

REGULARIZAÇÃO DO SUBLEITO

Após o recebimento da Nota de Serviço, o executante dará início às operações de Regularização e Compactação do Sub Leito (Caixa da Via), que compreende a operação de remoção mecânica de camada de solo ou material orgânico, na profundidade de até 0,20m, bem como de quaisquer outros objetos e materiais indesejáveis que ainda sub-existam a limpeza.

Os materiais escavados serão transportados para aterros ou bota-foras.

Deverão ser preservados os elementos de composição paisagística, caso existam, devidamente assinalados no Projeto, bem como pela Fiscalização.

As árvores e arbustos que não interferirem na utilização da via a ser pavimentada, devem ser deixadas intactas no local, especialmente nas regiões onde as árvores forem escassas.

Serão empregados tratores equipados com lâminas. A operação incluirá complementarmente a utilização de trator e motoniveladora, para escarificação e regularização da via, assim como rolos auto-propelido para compactação.

COLCHÃO DE AREIA

O colchão para a pavimentação terá altura de 20cm, sendo espalhado manualmente e energicamente apiloado, o material será do tipo areia grossa de boa qualidade, sendo o mesmo isento de qualquer matéria inorgânica.

A areia para o colchão de onde os blocos de pedras serão apoiados poderá ser de rio ou de campo. Ela deverá ser constituída de partículas limpas, duras e duráveis, apresentar Índice de Plasticidade nulo e ter a seguinte granulometria.

Peneira	% Passando
Nº 4 (4,8 mm)	100
Nº 80 (0,16 mm)	20 - 30
Nº 200 (0,074 mm)	4 - 15

Essa areia poderá ser empregada também no preenchimento das juntas entre os blocos de pedra.

A areia satisfazendo as especificações, deverá ser transportada em caminhões basculantes, enleiradas na pista e espalhadas regularmente na área contida pelas guias, devendo a camada de areia ficar com espessura em torno de 20 cm.

PAVIMENTAÇÃO EM PEDRA TOSCA S/REJUNTAMENTO

Será executado o pavimento em pedra tosca com rocha do tipo granítica com tamanho médio de 10cm a 15cm, assentadas sobre o colchão de areia grossa sem rejuntamento.

Os blocos de pedra poderão ser transportados em caminhões basculantes ou de carroceria. Sua distribuição será feita ao longo do intervalo a ser calçamentado, de preferência ao lado da pista. Caso tenha-se que distribuí-los dentro da pista, faz-se fileiras longitudinais (paralelas ao eixo), interrompidas a cada 2,50 m para permitir a implantação das linhas de referência para o assentamento dos blocos de pedra. Os blocos de pedra serão assentes sobre o colchão de areia em linhas perpendiculares ao eixo da pista, obedecendo as cotas e abaulamento do projeto. Em tangente o abaulamento será feito por duas rampas, opostas a partir do eixo, com declividade variando entre 3% e 4%, salvo outra indicação do projeto.

As juntas de cada fiada de pedra deverão ser alternadas com relação às duas fiadas vizinhas de tal modo que cada junta fique em frente ao bloco de pedra, no seu terço médio.

A colocação dos blocos de pedras deverá ser feita da seguinte forma:

- Inicialmente assentam-se cinco linhas de pedras mestras, paralelas a eixo da pista, nos seguintes locais: eixo da pista, bordo esquerdo, bordo direito, meio da faixa de tráfego esquerda, meio da faixa de tráfego direita. Em cada linha as pedras mestras serão espaçadas de 2,50 m uma das outras. A distância entre dois alinhamentos de pedras mestras não deve ser superior a 2,50 m. A cada de cada pedra mestra antes da compressão, deverá ficar 1 cm acima da cota de projeto.
- No assentamento das demais pedras, sempre em fileiras perpendiculares ao eixo, deve-se proceder da seguinte maneira: o operário escolhe a face de rolamento e, com o martelo, fixa a pedra no colchão de areia, com essa face para cima. Após o assentamento da primeira pedra, assenta-se igualmente a segunda, escolhendo-se convenientemente a face de rolamento e a face que vai encostar na pedra já assentada. As pedras devem se tocar ligeiramente, formando-se as juntas pelas irregularidades das suas faces, não podendo essas juntas serem alinhadas nem exceder a 1,5 cm..
- As demais pedras serão assentes com os mesmos cuidados.
- Como as pedras são irregulares, a boa qualidade do assentamento depende muito da habilidade do calceteiro. Mesmo com os cuidados necessários, sempre aparecerão juntas mais alargadas, devendo nestes casos ser preenchida (acunhadas) com pedras menores.
- Igualmente às pedras mestras, as demais pedras antes da compressão ficarão 1 cm acima das cotas de projeto.

Após a execução da pavimentação será feita a compactação, seguindo as seguintes recomendações:

- Antes da compressão, joga-se areia sobre o calçamento, na quantidade suficiente para preencher as juntas e formar uma camada sobre o calçamento de aproximadamente 2 cm. Para ajudar no preenchimento das juntas deve-se utilizar vassouras no espalhamento da areia de compressão.
- As pedras sobre a camada de areia devem ser batidas inicialmente com compactador manual tipo placa vibratória ou com soquete manual tipo maço. A compressão deve iniciar pelo ponto de menor cota para o de maior cota na seção transversal.

EXECUÇÃO DE SARJETAS -CONCRETO NÃO ESTRUTURAL PREPARO MANUAL

Ao longo de toda a pavimentação será executado a sarjeta ao longo de todo o pavimento em concreto não estrutural, numa largura de 0,35 m e espessura de 0,10 m e escavação manual campo aberto em terra até 2m.

Antes de sua execução o pavimento devera ser varrido e abundantemente molhado.

BANQUETA/ MEIO FIO DE CONCRETO PRÉ-MOLDADO (1,00x0,34x0,10m)

O meio-fio será pré-moldado de concreto, nas dimensões **de 0,10x0,34x1,00m**, assentados em perfeito alinhamento e rejuntados com argamassa de cimento e areia na proporção de 1:4.

A vala para assentamento do meio-fio deverá obedecer ao alinhamento, perfil e dimensões estabelecidos no projeto. O fundo da vala deverá ser apiloado e regularizado, deixando-o na cota desejada.

O meio-fio será assente na vala, com a face que não apresente falhas para cima, obedecendo ao alinhamento e as cotas do projeto. O material escavado da vala deverá ser repostado e apiloado ao lado do meio-fio, após o assentamento do mesmo.

LASTRO DE PÓ DE PEDRA

Sobre o solo previamente compactado, o solo será preparado convenientemente, de forma a receber uma fina e contínua camada de pó de brita, espalhada em camadas de 8 cm onde será aplicado o tijolinho.

PISO INTERTRAVADO TIPO TIJOLINHO (20 X 10 X 6CM), CINZA, COLORIDO - COMPACTAÇÃO MECANIZADA.

Bloco intertravado em retangular e=6,0cm, para tráfego de pedestres. Será Assentado Piso em elementos pré-fabricados de concreto, que permite transmissão de esforços e resistência mínima de 25MPa. Os Blocos serão assentados formando fiadas regulares, fortemente comprimidas por percussão. O Piso intertravado será executado, efetuando-se uma base de com 8cm de espessura. A junta entre os blocos não deverá ser menor que 3mm e não superior a 5mm e serão preenchidas com o mesmo material da base. Pequenos espaços existentes entre blocos dos bordos de acabamento devem ser preenchidos com argamassa de cimento e areia. A colocação dos blocos pré-moldados deve ser feita tentando evitar

qualquer deslocamento dos já assentados, bem como irregularidades na camada de areia, verificando, freqüentemente, se estão bem colocados e ajustado. O Terreno deverá estar previamente regularizado e apiloado, com caimento adequado para escoamento de águas. O nível da superfície acabada deve estar dentro do limite de 1 cm em relação ao nível especificado. A deformação máxima da superfície pronta, medida por uma régua de 3m colocada paralelamente ao eixo longitudinal da via, não deverá exceder 1 cm, a não ser em locais onde curvas verticais obriguem maiores desvios. Junto as caixas e BOCAS DE LOBO (se existirem) as inclinações deverão ser mais acentuadas de forma a facilitar o acesso das águas pluviais às mesmas. A paginação deverá ser de acordo com o projeto Arquitetônico.

LIMPEZA DA ÁREA URBANIZADA

A obra será entregue completamente limpa e própria para o uso a qual foi destinada.

Ignácio Costa Filho
Engenheiro Civil
RNP: 060415087-3

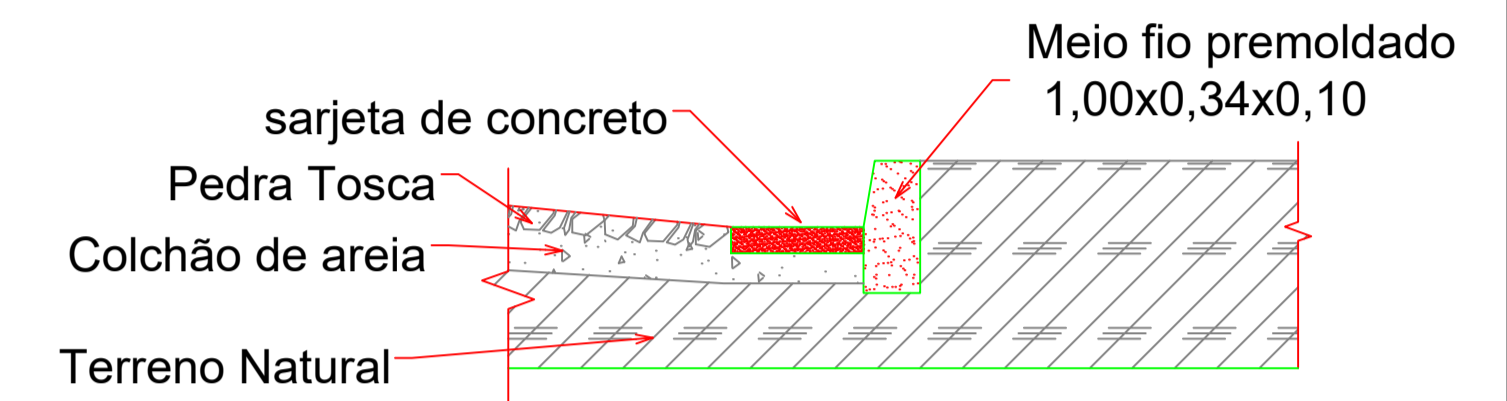
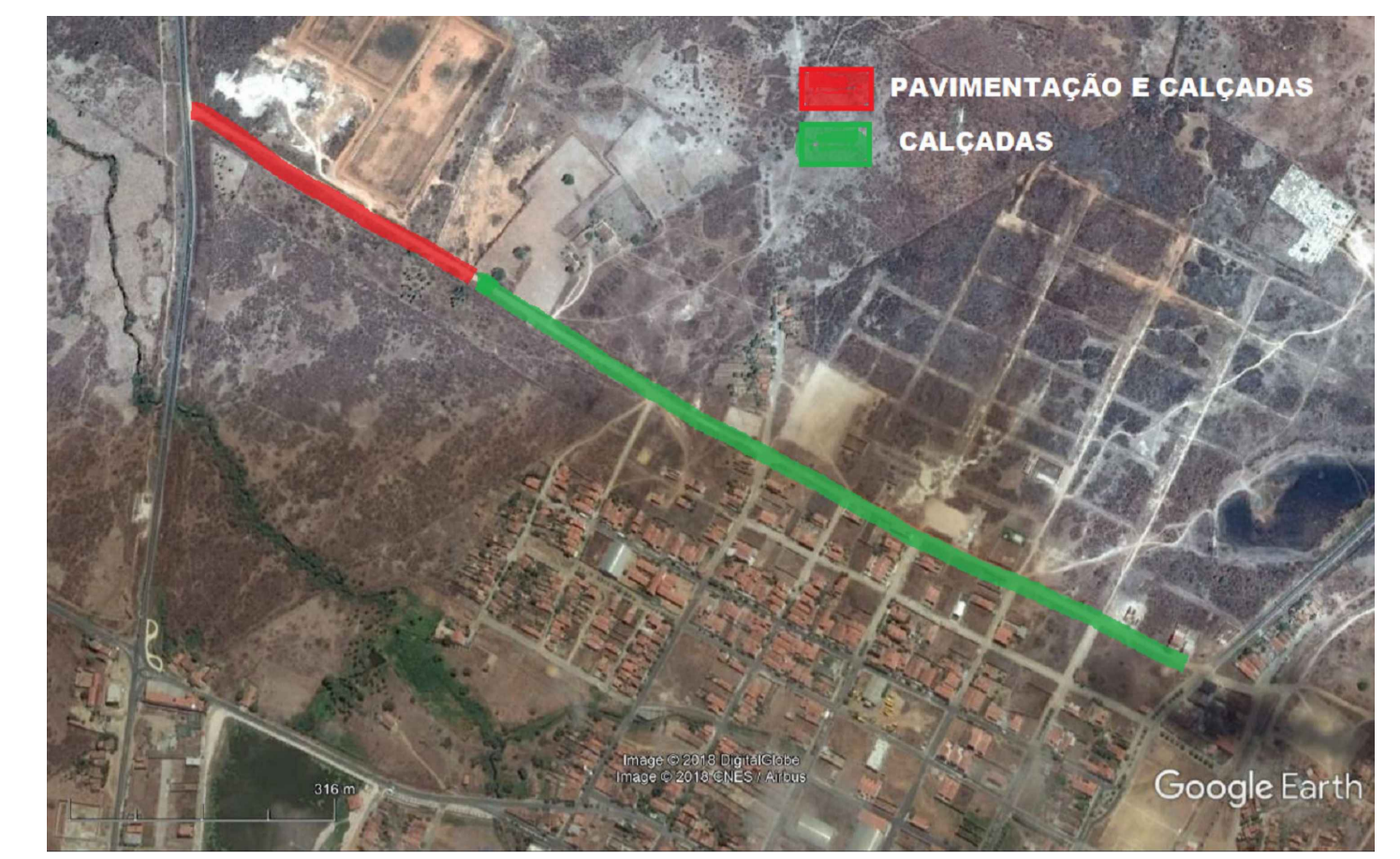
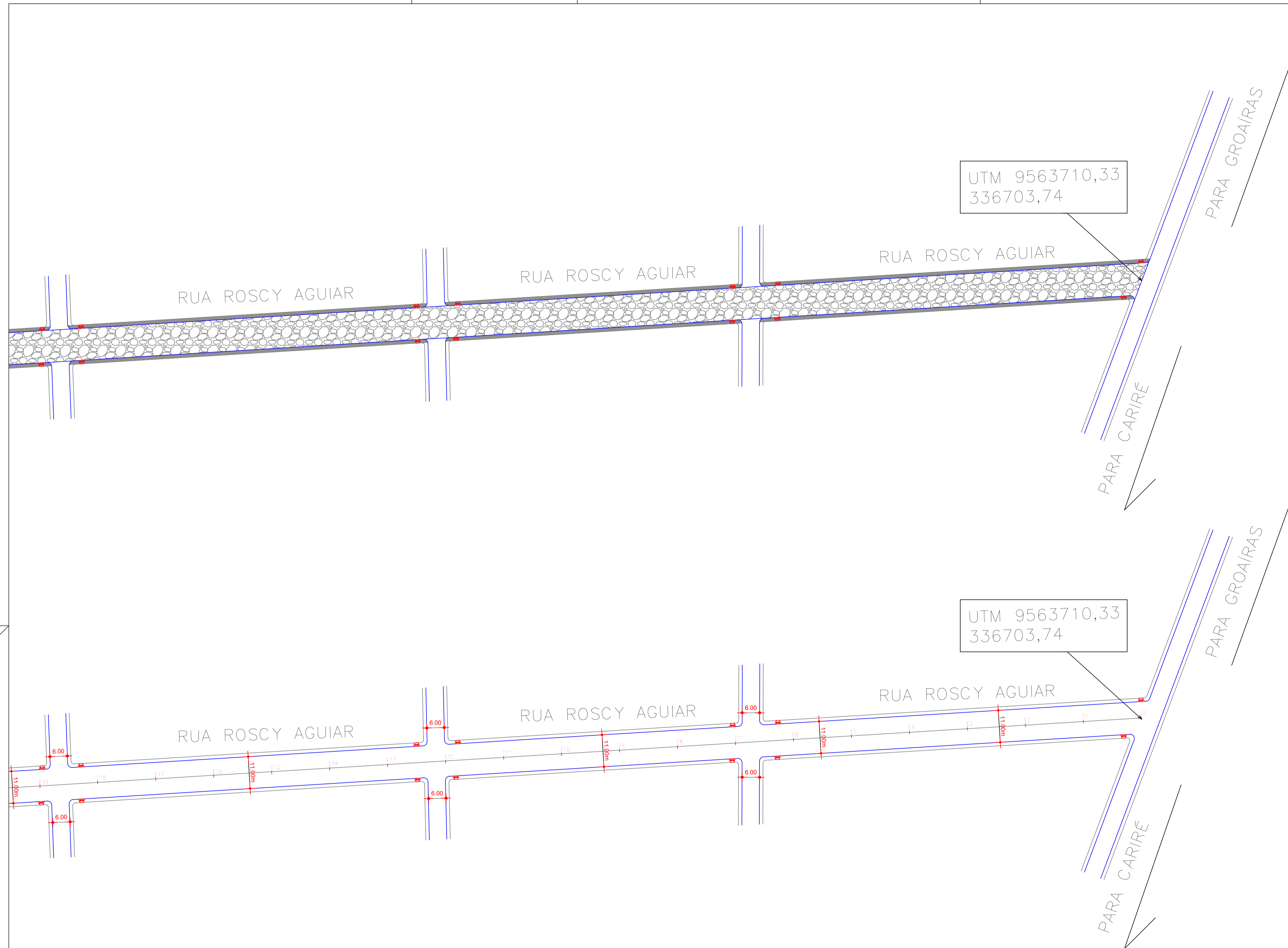

DETALHE SARJETA SEM ESCALA

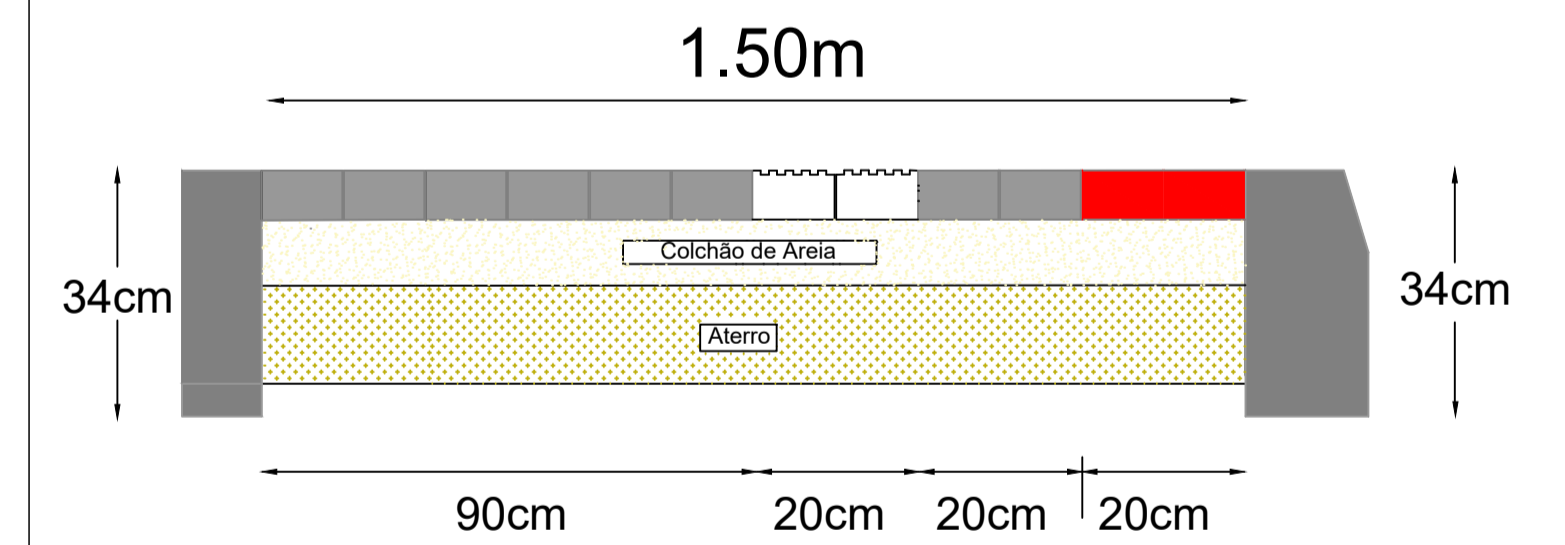
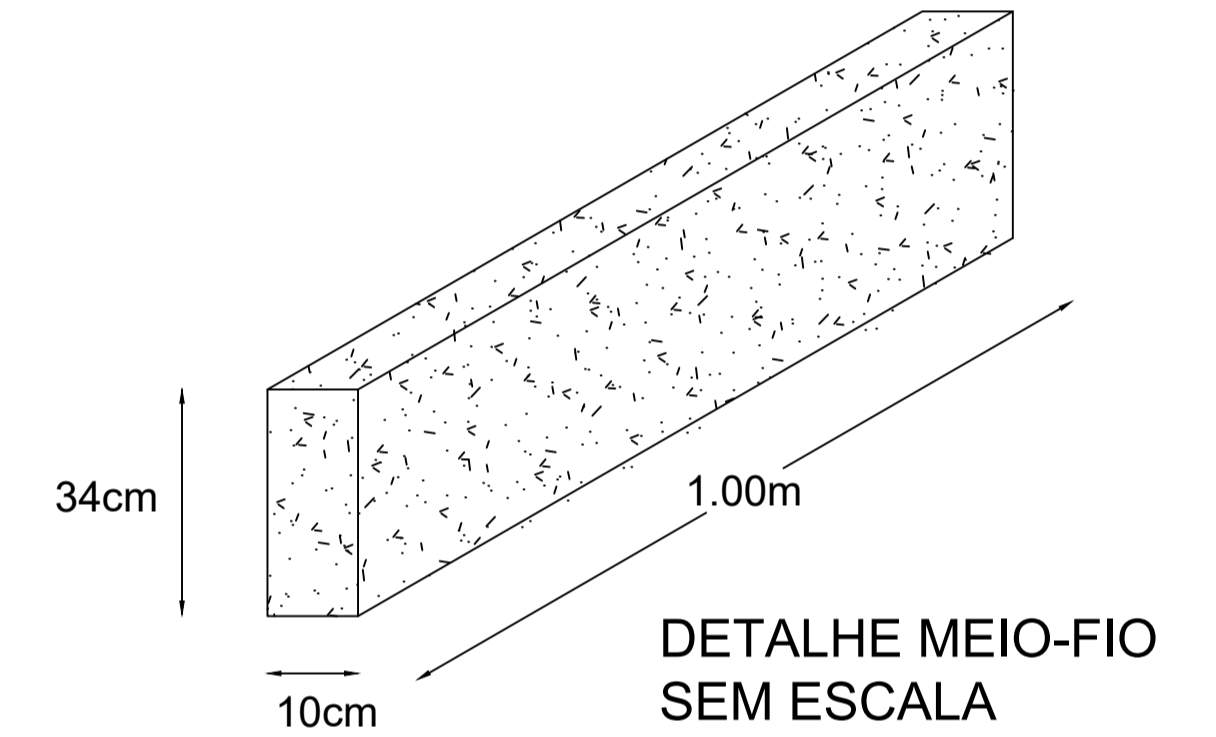

SECRETARIA DE INFRAESTRUTURA

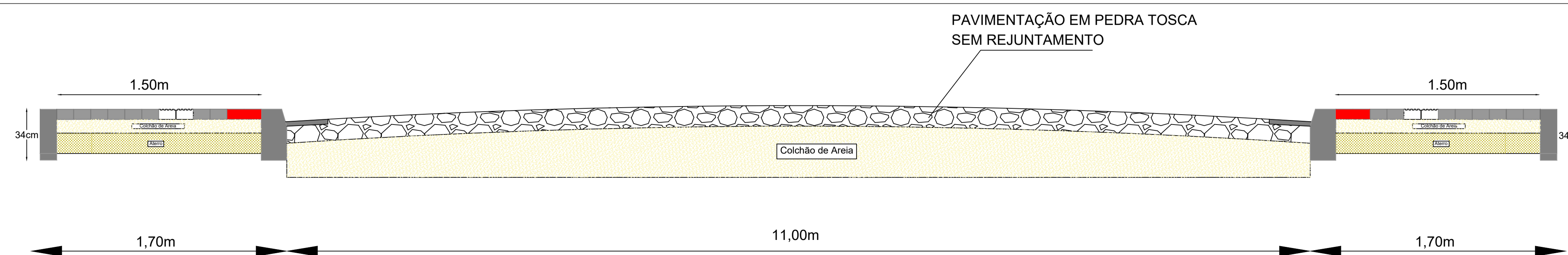

PAVIMENTAÇÃO EM PEDRA TOSCA

LOCAL	LOCALIDADE	ÁREA DE PAVIMENTAÇÃO
2ª ETAPA DA RUA ROSCY AGUIAR	SEDE	3.021,71 m ²
ARSENTO: PLANTA BAIXA	ESCALA: SEM ESCALA	DESENHO:
ARSENTO: SEÇÃO TRANSVERSAL TIPO	ESCALA: SEM ESCALA	CHRISTIANE COSTA
ARSENTO: DETALHE SARJETA	ESCALA: SEM ESCALA	DATA: ABRIL/2018
ARSENTO: DETALHE MEIO-FIO	ESCALA: SEM ESCALA	PROJETA:
RESPONSÁVEL TÉCNICO:	REVISÃO 1: ABRIL/2021	1/4
IGNACIO COSTA FILHO ENGENHEIRO CIVIL CREA:14142-DCE RNP:660415067-3	REVISÃO 2:	
	REVISÃO 3:	
	REVISÃO 4:	

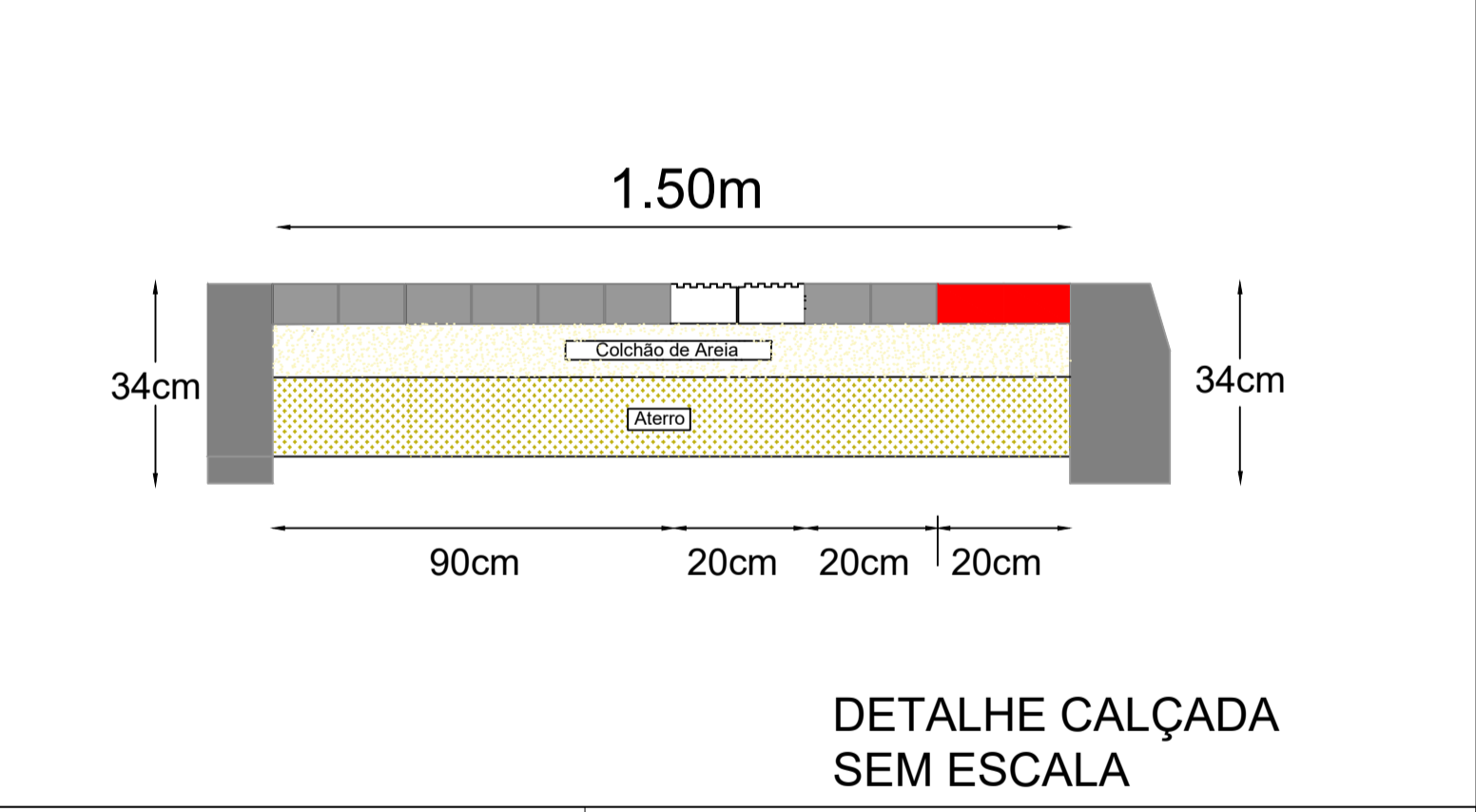
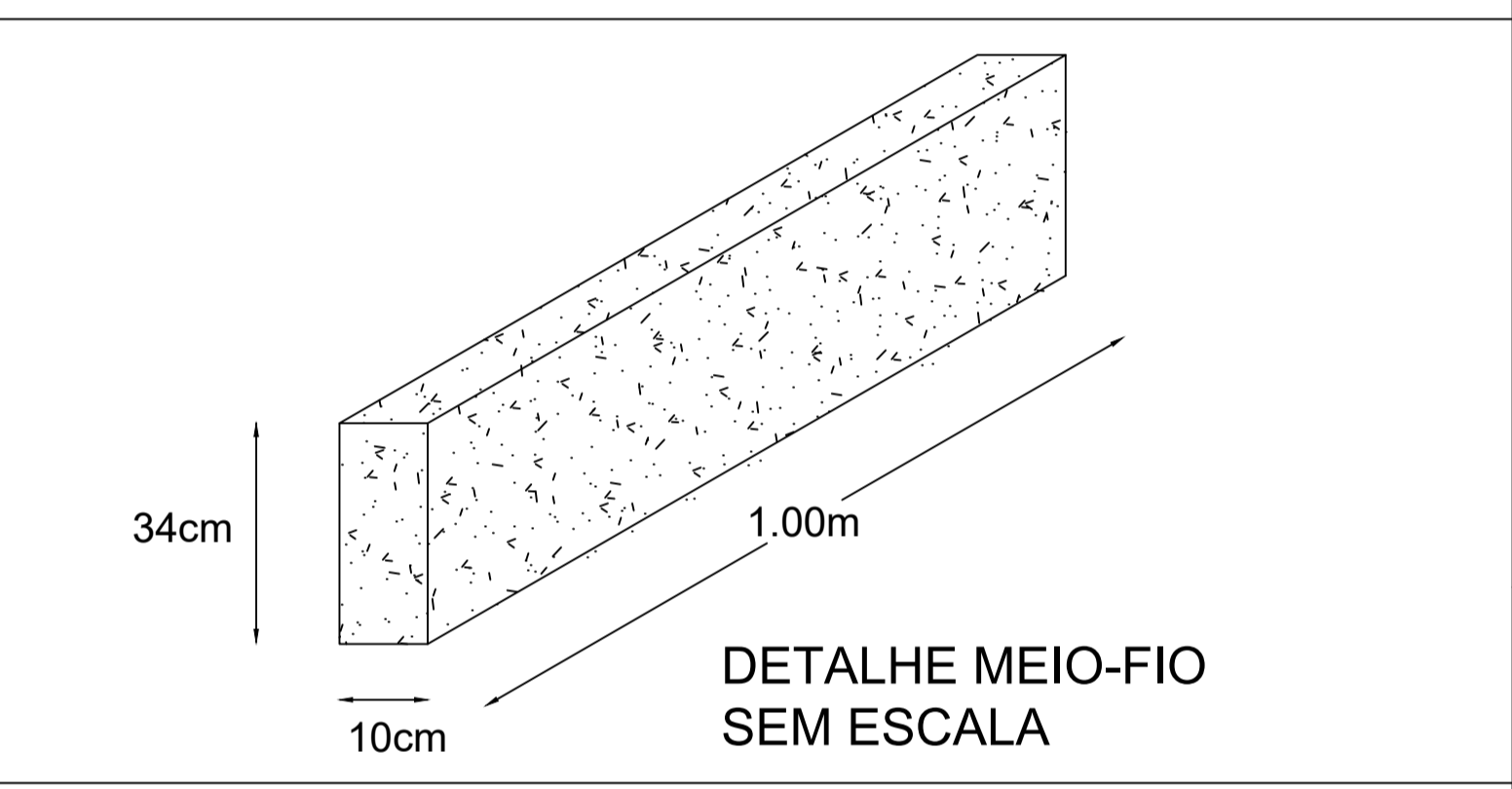
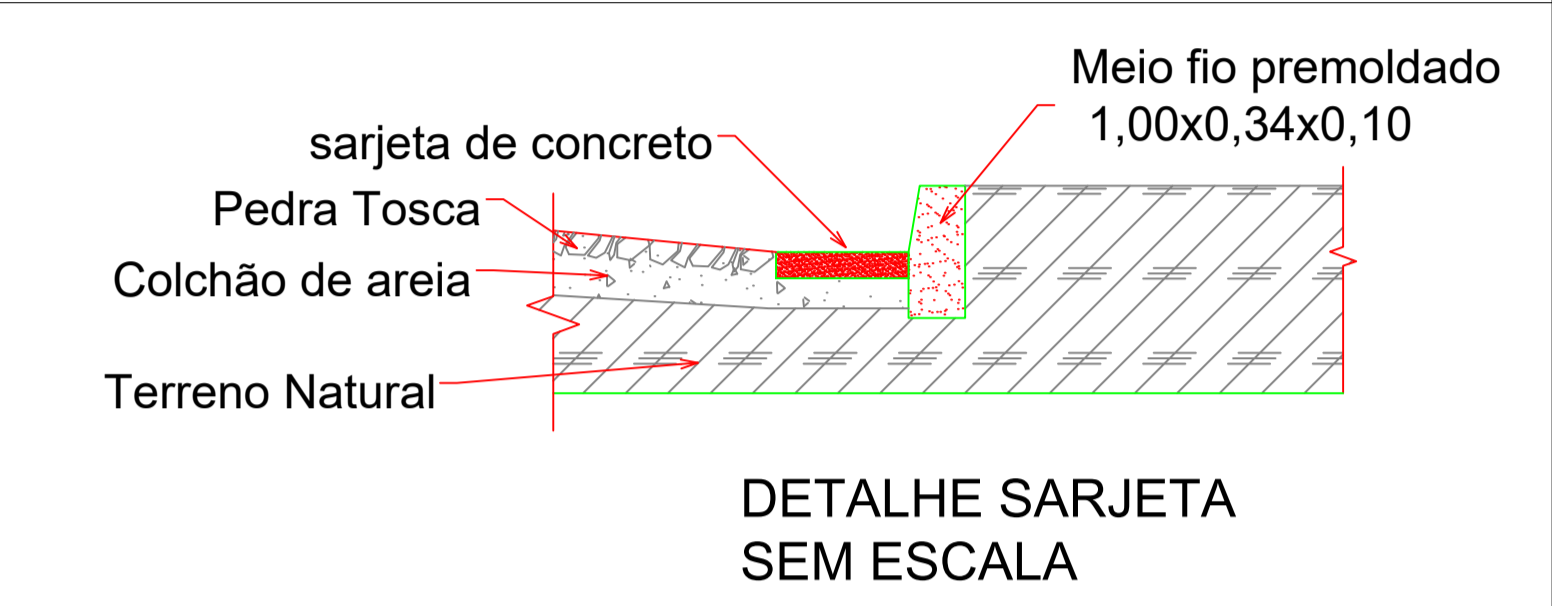
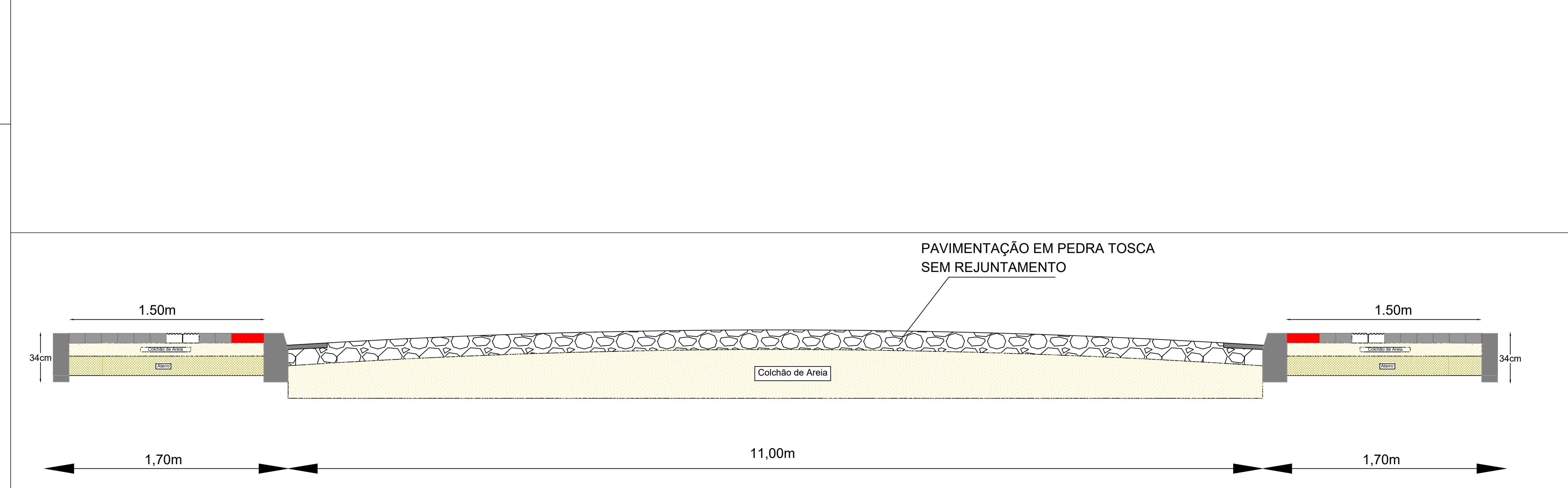
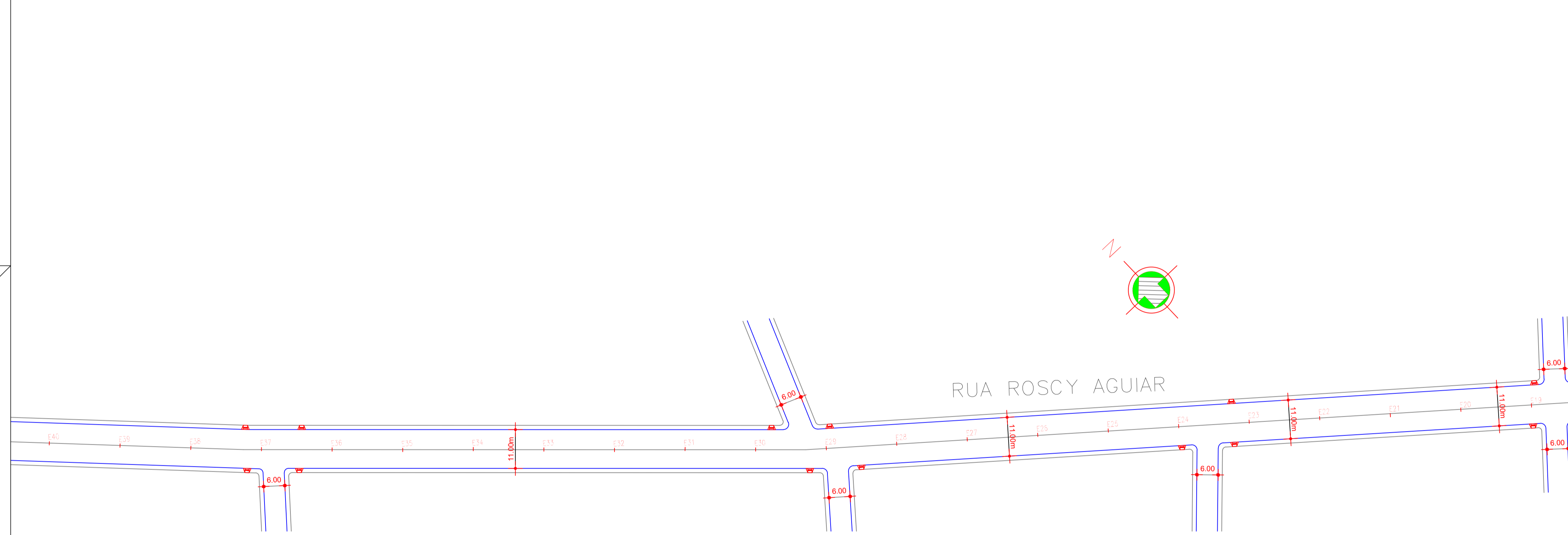
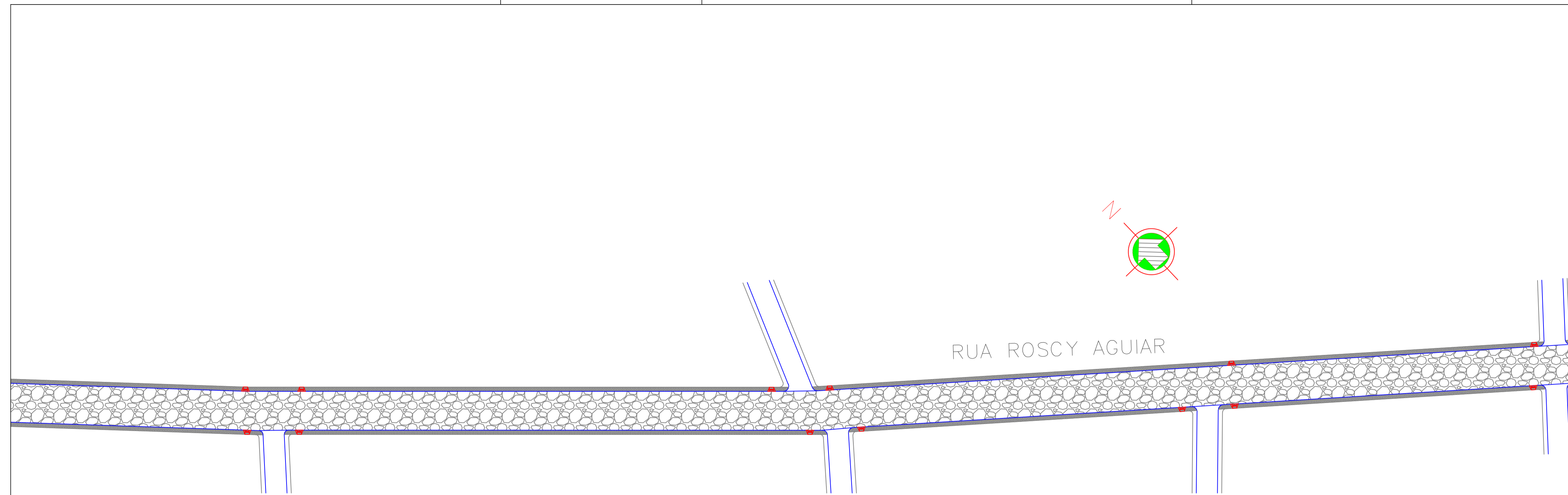

PREFEITURA DE CARIRÉ
SECRETARIA DE INFRAESTRUTURA E DESENVOLVIMENTO

SECRETARIA DE INFRAESTRUTURA

OBRA: PAVIMENTAÇÃO EM PEDRA TOSCA

LOCAL: 2ª ETAPA DA RUA ROSCY AGUIAR	LOCALIDADE: SEDE	ÁREA DE PAVIMENTAÇÃO: 3.021,71m²
ARSENTO: PLANTA BAIXA	ESCALA: SEM ESCALA	DESENHISTA: CHRISTIANE COSTA
ARSENTO: SEÇÃO TRANSVERSAL TIPO	ESCALA: SEM ESCALA	DATA: ABRIL/2018
ARSENTO: DETALHE SARJETA	ESCALA: SEM ESCALA	RESPONSÁVEL TÉCNICO: IGNACIO COSTA FILHO ENGENHEIRO CIVIL CREA:14142-DCE RNP:660415067-3
ARSENTO: DETALHE MEIO-FIO	ESCALA: SEM ESCALA	REVISÃO 1: ABRIL/2021
REVISÃO 2:	REVISÃO 3:	REVISÃO 4:
MEMBRO DA ART:		2/4

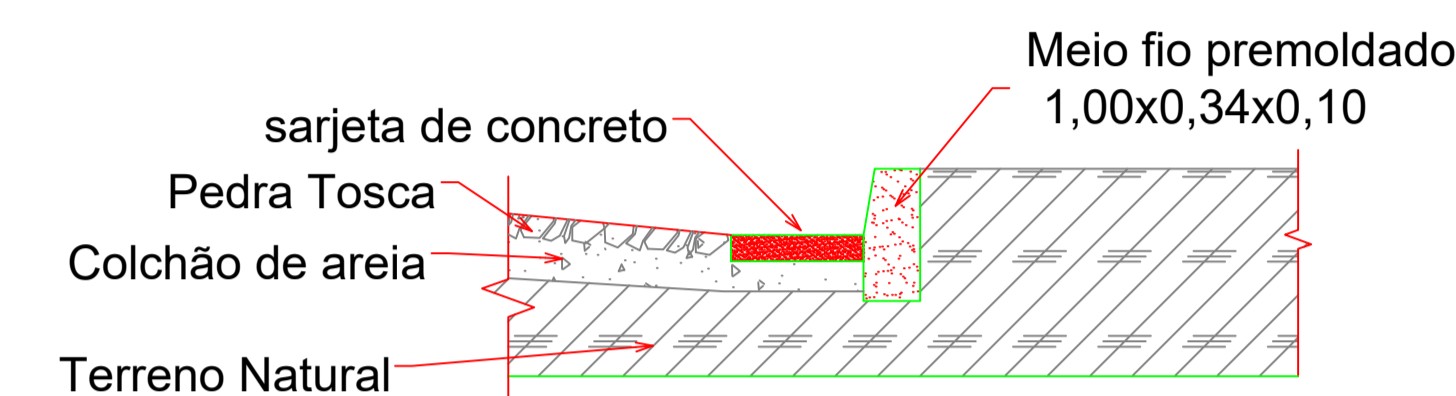
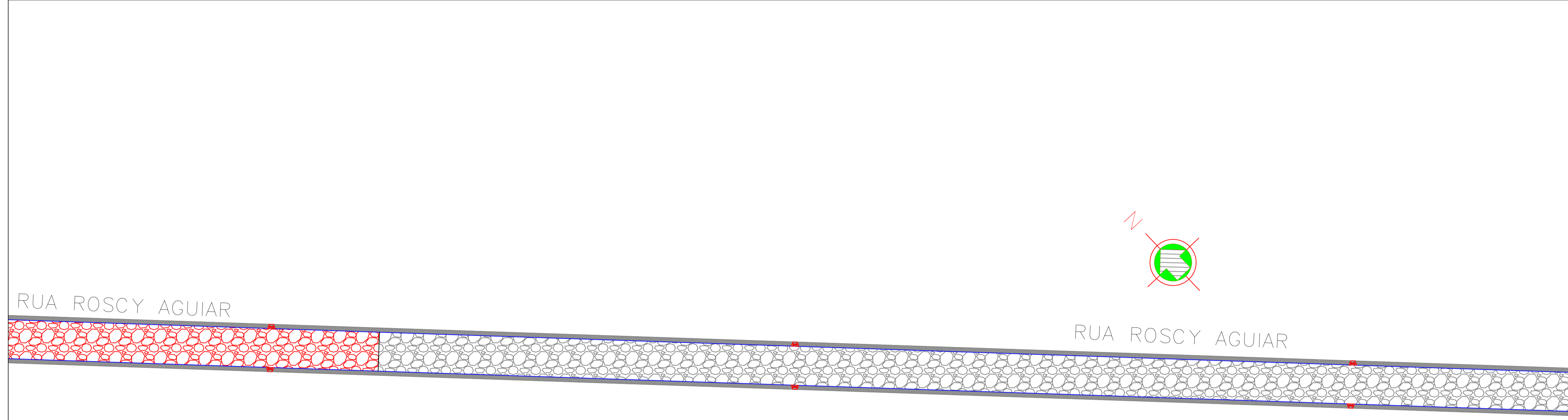

DETALHE SARJETA SEM ESCALA

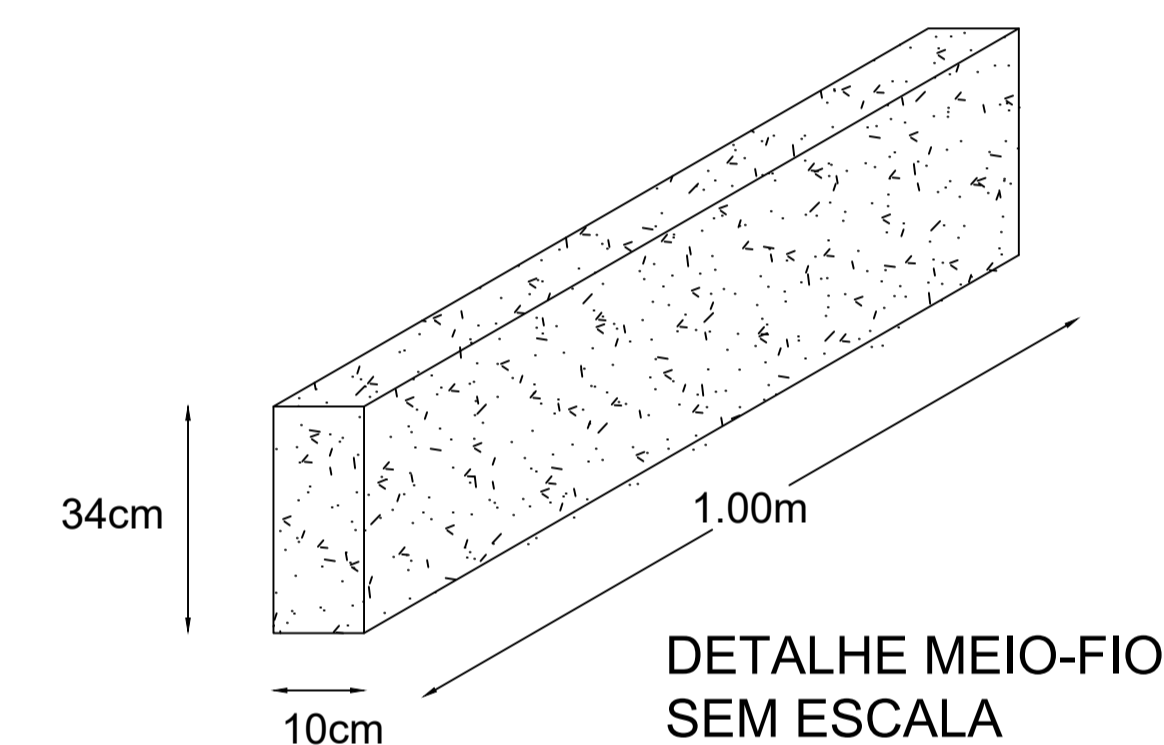

DETALHE MEIO-FIO SEM ESCALA

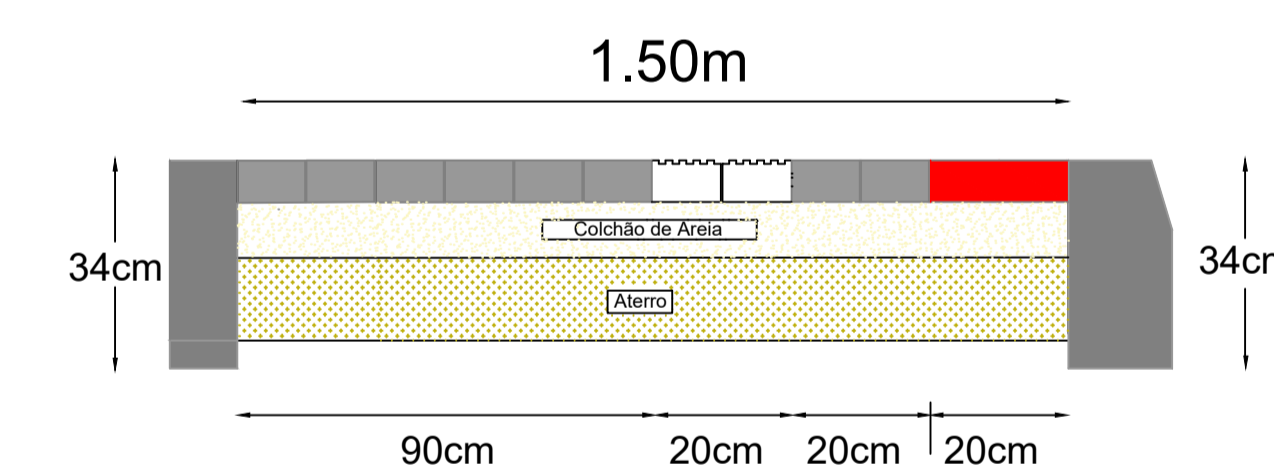
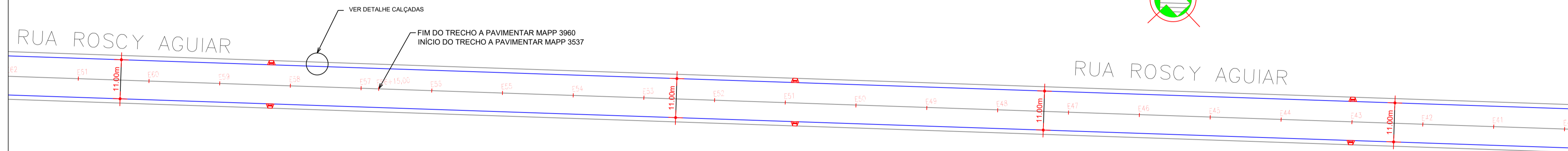

DETALHE CALÇADA SEM ESCALA



SECRETARIA DE INFRAESTRUTURA

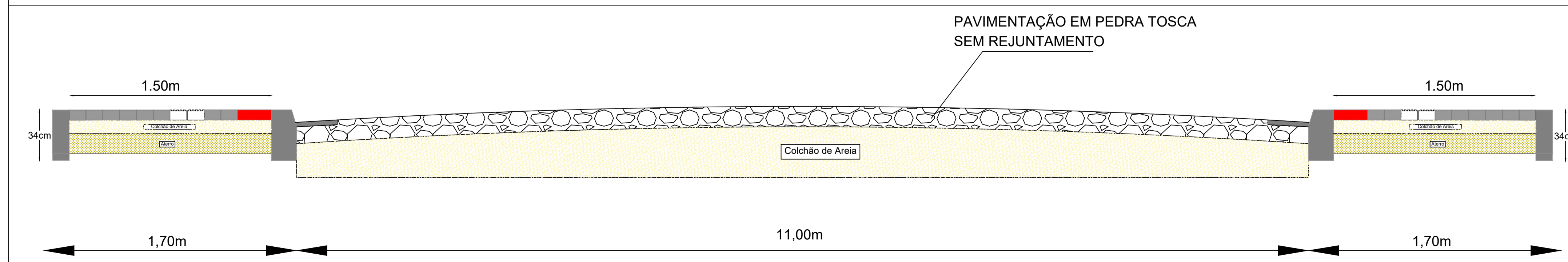

PAVIMENTAÇÃO EM PEDRA TOSCA		
LOCAL: 2ª ETAPA DA RUA ROSCY AGUIAR	LOCALIDADE: SEDE	ÁREA DE PAVIMENTAÇÃO: 3.021,71 m ²
ASSENTO: PLANTA BAIXA	ESCALA: SEM ESCALA	PROPOSTA:
ASSENTO: SEÇÃO TRANSVERSAL TIPO	ESCALA: SEM ESCALA	DESENHO:
ASSENTO: DETALHE SARJETA	ESCALA: SEM ESCALA	CHRISTIANE COSTA
ASSENTO: DETALHE MEIO-FIO	ESCALA: SEM ESCALA	DATA: ABRIL/2018
RESPONSÁVEL TÉCNICO: IGNACIO COSTA FILHO ENGENHEIRO CIVIL CREA:14142-DCE RNP:960415067-3	REVISÃO 1: ABRIL/2021	PROPOSTA:
	REVISÃO 2:	3/4
	REVISÃO 3:	
	REVISÃO 4:	

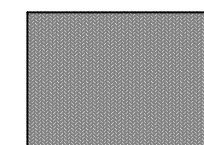
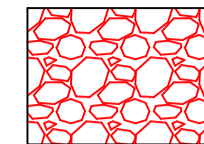
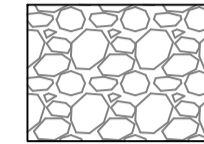
-  CALÇADAS A EXECUTAR
-  PAVIMENTAÇÃO EM PEDRA TOSCA A EXECUTAR
-  PAVIMENTAÇÃO EM PEDRA TOSCA (MAPP 3960)

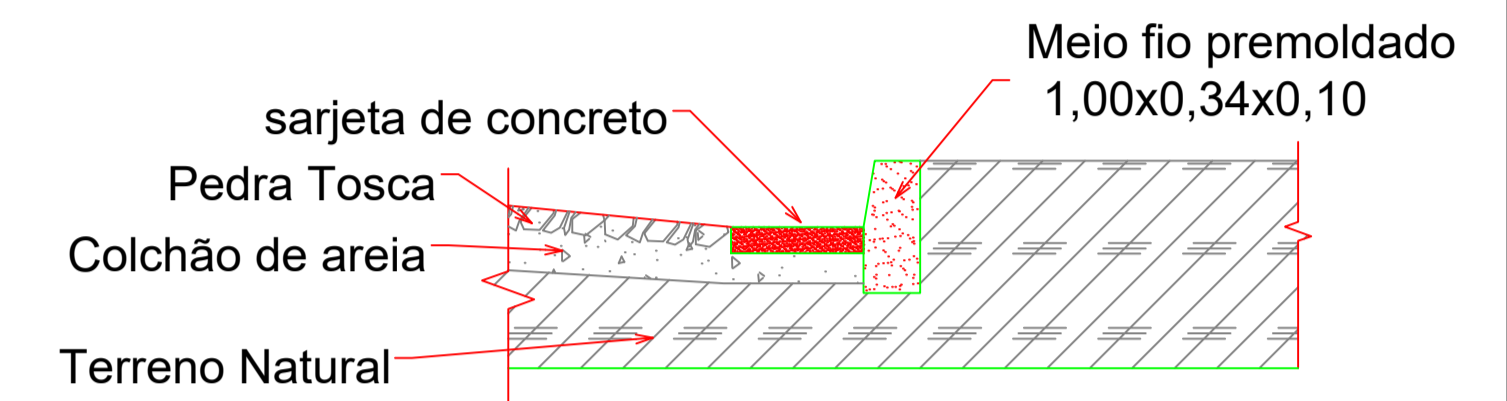
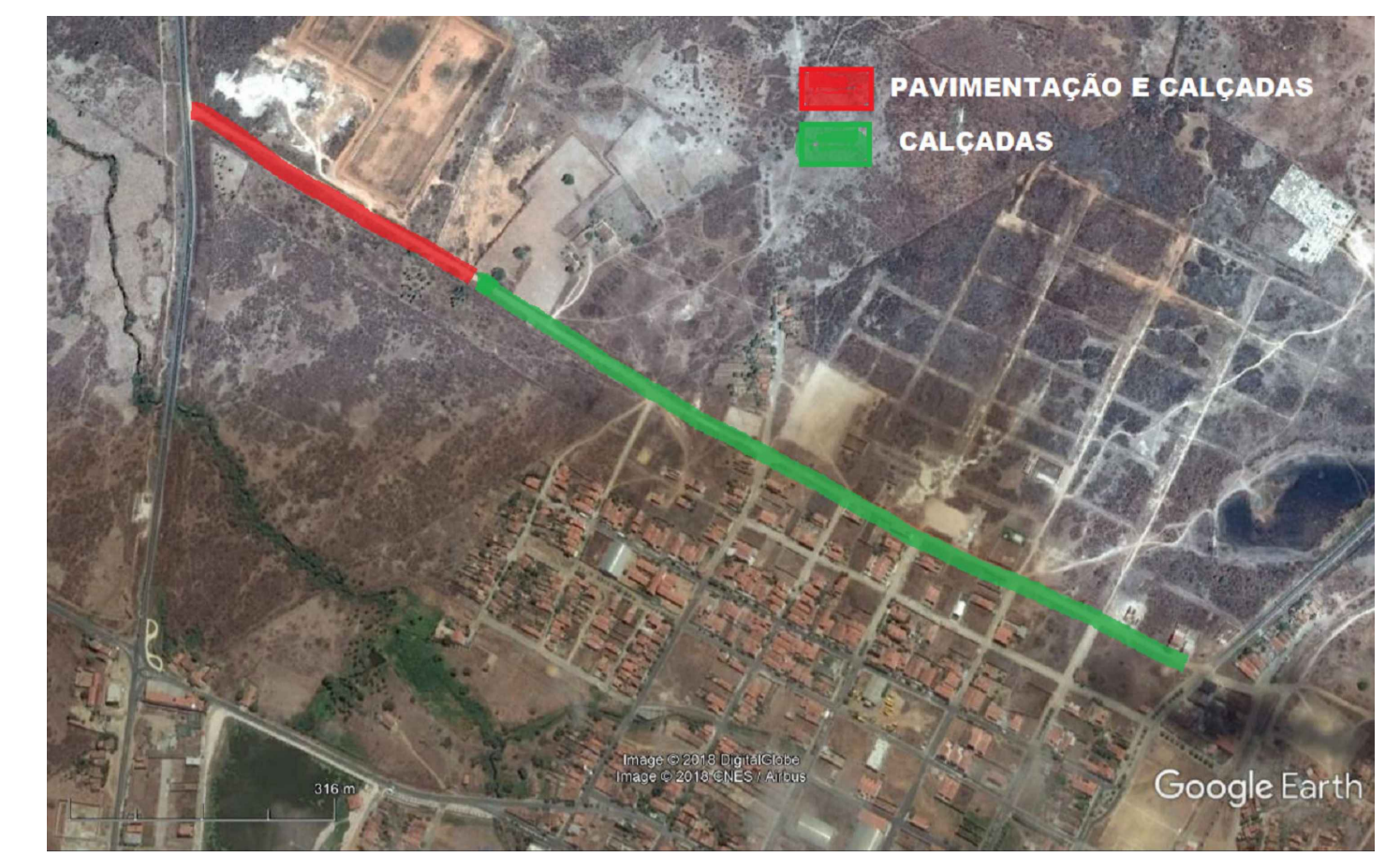
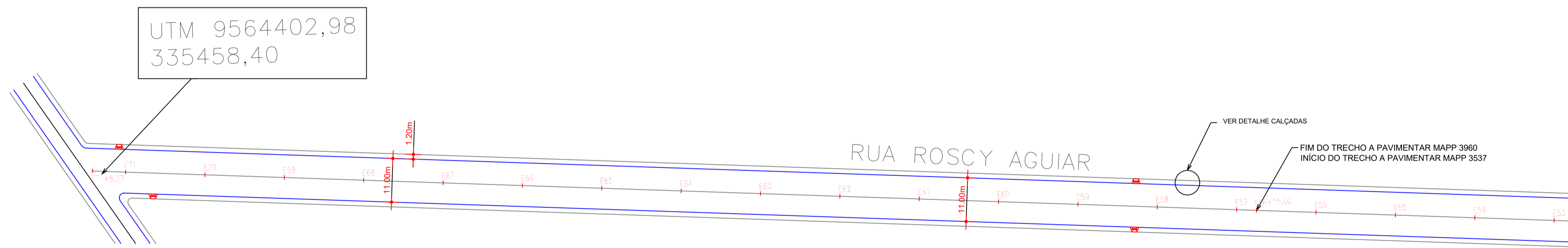
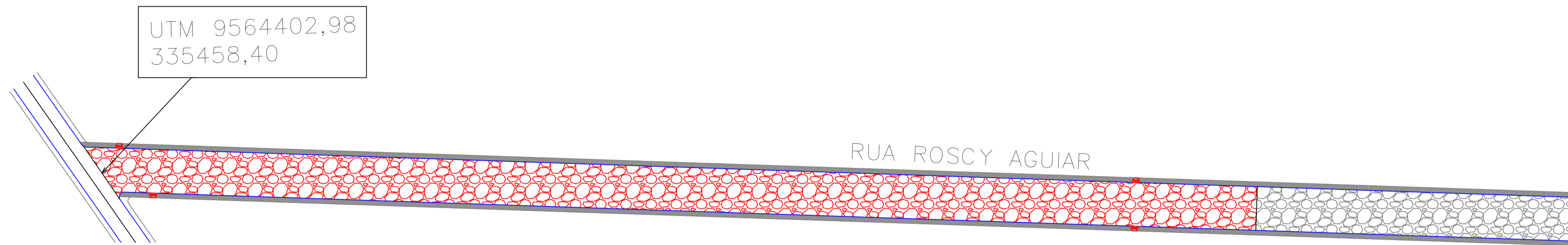

DETALHE SARJETA SEM ESCALA

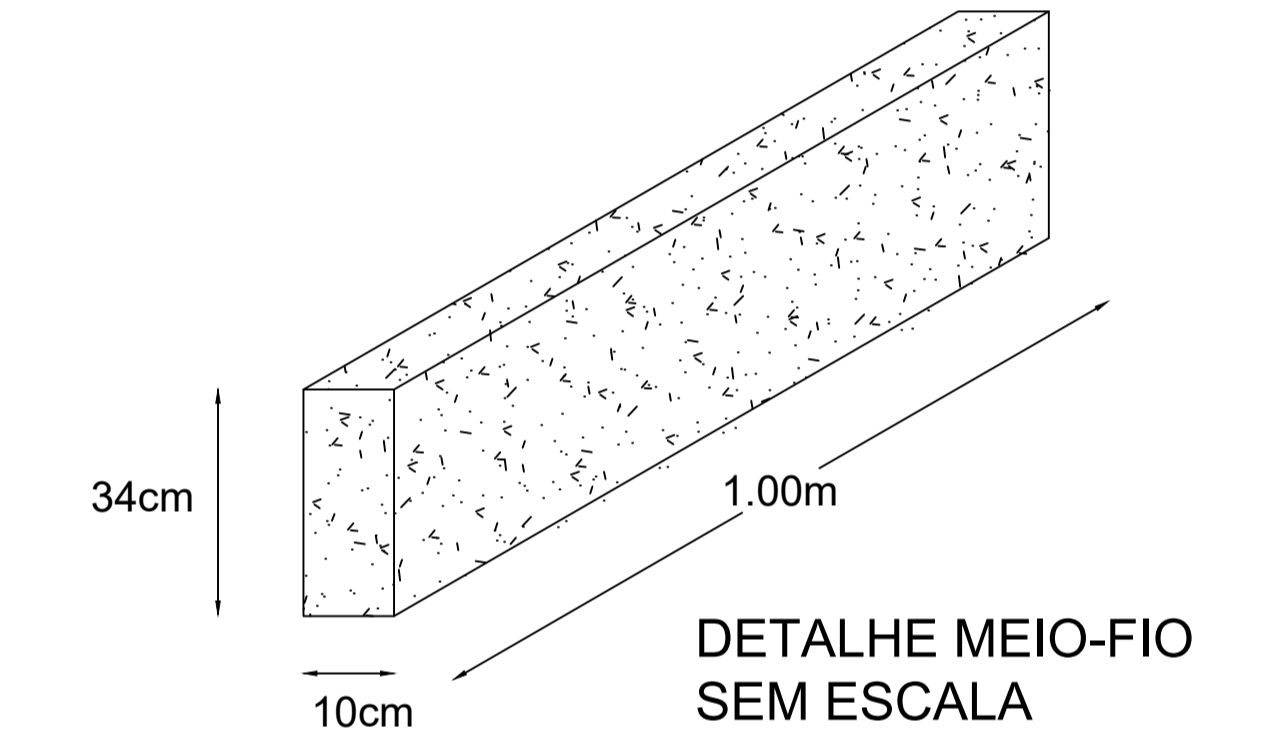

DETALHE MEIO-FIO SEM ESCALA

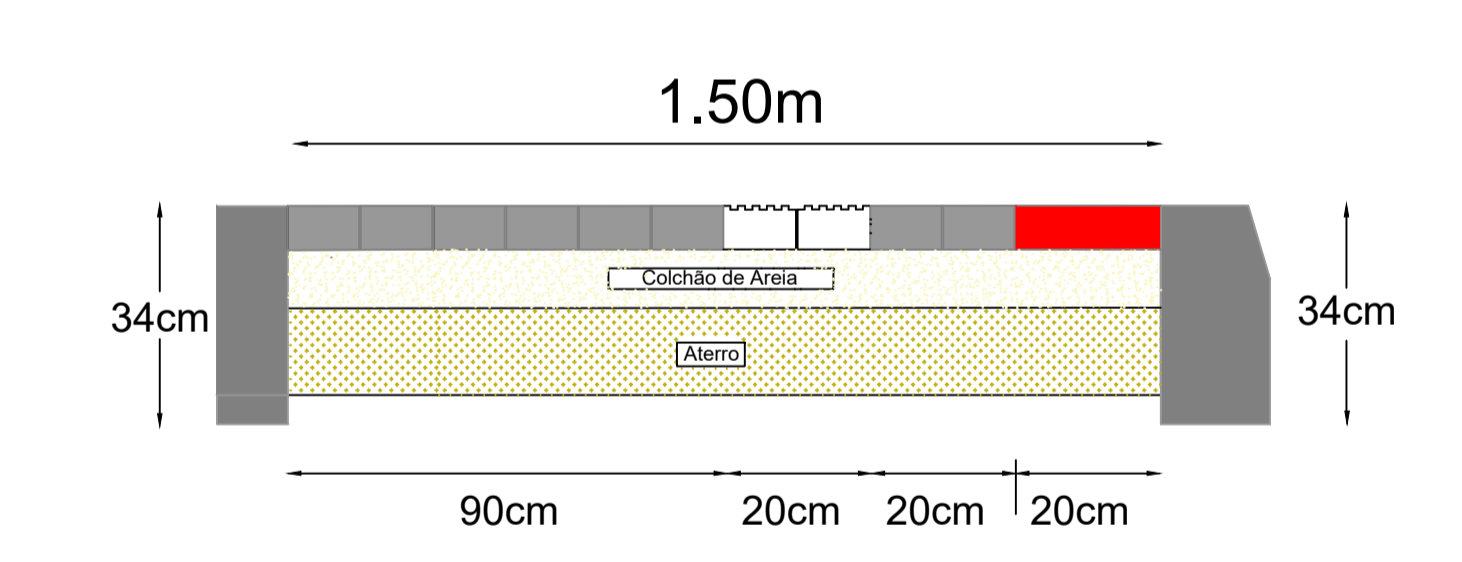

DETALHE CALÇADA SEM ESCALA



SECRETARIA DE INFRAESTRUTURA

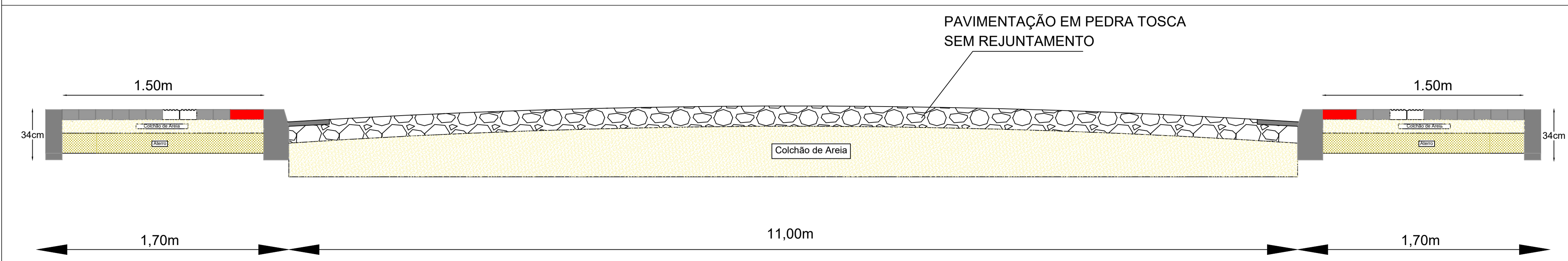

PAVIMENTAÇÃO EM PEDRA TOSCA		
LOCAL	LOCALIDADE	ÁREA DE PAVIMENTAÇÃO
2ª ETAPA DA RUA ROSCY AGUIAR	SEDE	3.021,71 m ²
ARSENTO: PLANTA BAIXA	ESCALA: SEM ESCALA	DESENHO:
ARSENTO: SEÇÃO TRANSVERSAL TIPO	ESCALA: SEM ESCALA	CHRISTIANE COSTA
ARSENTO: DETALHE SARJETA	ESCALA: SEM ESCALA	DATA:
ARSENTO: DETALHE MEIO-FIO	ESCALA: SEM ESCALA	ABRIL/2018
RESPONSÁVEL TÉCNICO:	REVISÃO 1: ABRIL/2021	PRONTO:
IGNACIO COSTA FILHO ENGENHEIRO CIVIL CREA:14142-DCE RNP:660415067-3	REVISÃO 2:	4/4
	REVISÃO 3:	
	REVISÃO 4:	
	REVISÃO 5:	



Anotação de Responsabilidade Técnica - ART
Lei nº 6.496, de 7 de dezembro de 1977

CREA-CE

ART OBRA / SERVIÇO
Nº CE20180334908

Conselho Regional de Engenharia e Agronomia do Ceará

INICIAL

1. Responsável Técnico

IGNÁCIO COSTA FILHO

Título profissional: **ENGENHEIRO CIVIL**

RNP: **060415087-3**

Empresa contratada: **ENAV PRESTACAO DE SERVICOS DE ENGENHARIA LTDA**

Registro: **38835-0**

2. Contratante

Contratante: **PREFEITURA MUNICIPAL DE CARIRÉ**

CPF/CNPJ: **07.598.600/0001-42**

PRAÇA Praça Elisio Aguiar

Nº: **sem**

Complemento:

Bairro: **Centro**

Cidade: **Cariré**

UF: **CE**

CEP: **62184000**

País: **Brasil**

Telefone:

Email:

Contrato: **002/2018**

Celebrado em: **15/02/2018**

Valor: **R\$ 7.000,00**

Tipo de contratante: **PESSOA JURIDICA DE DIREITO PUBLICO**

Ação Institucional: **NENHUMA - NÃO OPTANTE**

3. Dados da Obra/Serviço

Proprietário: **PREFEITURA MUNICIPAL DE CARIRÉ**

CPF/CNPJ: **07.598.600/0001-42**

RUA ROSCY AGUIAR

Nº: **sem**

Complemento:

Bairro: **Centro**

Cidade: **Cariré**

UF: **CE**

CEP: **62184000**

Telefone:

Email:

Coordenadas Geográficas: **Latitude: 0 Longitude: 0**

Data de Início: **07/05/2018**

Previsão de término: **08/05/2018**

Finalidade: **SEM DEFINIÇÃO**

4. Atividade Técnica

A1 - ATUACAO	Quantidade	Unidade
38 - ORÇAMENTO > RESOLUÇÃO 1025 -> OBRAS E SERVIÇOS - CONSTRUÇÃO CIVIL -> INFRA-ESTRUTURA TERRITORIAL -> PAVIMENTAÇÃO -> #1475 - EM CONCRETO	4.195,11	m2
5 - PROJETO > RESOLUÇÃO 1025 -> OBRAS E SERVIÇOS - CONSTRUÇÃO CIVIL -> INFRA-ESTRUTURA TERRITORIAL -> PAVIMENTAÇÃO -> #1475 - EM CONCRETO	4.195,11	m2
38 - ORÇAMENTO > RESOLUÇÃO 1025 -> OBRAS E SERVIÇOS - CONSTRUÇÃO CIVIL -> INFRA-ESTRUTURA TERRITORIAL -> PAVIMENTAÇÃO -> #1476 - EM PEDRA	3.021,71	m2
5 - PROJETO > RESOLUÇÃO 1025 -> OBRAS E SERVIÇOS - CONSTRUÇÃO CIVIL -> INFRA-ESTRUTURA TERRITORIAL -> PAVIMENTAÇÃO -> #1476 - EM PEDRA	3.021,71	m2

Após a conclusão das atividades técnicas o profissional deverá proceder a baixa desta ART

5. Observações

ELABORAÇÃO DE PROJETO E ELABORAÇÃO DE ORÇAMENTO DA OBRA DA 2ª ETAPA DA RUA ROSCY AGUIAR, COM 3.021,71m2 de PEDRA TOSCA e 4.195,11 m2 DE CALÇADAS COM ACESSIBILIDADE - MUNICÍPIO DE CARIRÉ/CE. Mapp 3537.

6. Declarações

- Declaro que estou cumprindo as regras de acessibilidade previstas nas normas técnicas da ABNT, na legislação específica e no decreto n. 5296/2004.

7. Entidade de Classe

NENHUMA - NÃO OPTANTE

8. Assinaturas

Declaro serem verdadeiras as informações acima

IGNÁCIO COSTA FILHO - CPF: 777.001.633-91

_____, _____ de _____ de _____

Local

data

PREFEITURA MUNICIPAL DE CARIRÉ - CNPJ: 07.598.600/0001-42

9. Informações

* A ART é válida somente quando quitada, mediante apresentação do comprovante do pagamento ou conferência no site do Crea.

* Somente é considerada válida a ART quando estiver cadastrada no CREA, quitada, possuir as assinaturas originais do profissional e contratante.

10. Valor



Anotação de Responsabilidade Técnica - ART
Lei nº 6.496, de 7 de dezembro de 1977

CREA-CE

ART OBRA / SERVIÇO
Nº CE20180334908

Conselho Regional de Engenharia e Agronomia do Ceará

INICIAL

Valor da ART: **R\$ 82,94**

Pago em: **08/05/2018**

Nosso Número: **8212592347**